



**ЗАВТРА В ИСТРУ ПРИЕЗЖАЮТ ГОСТИ ИЗ СЕМИ РАЙОНОВ ПОДМОСКОВЬЯ НА ПРАЗДНИК «ФРОНТОВИКИ, НАДЕНЬТЕ ОРДЕНА!», ПОСВЯЩЕННЫЙ БИТВЕ ПОД МОСКВОЙ.**

➔ 4-5



**МОЛОДОЙ ИСТРИНЕЦ, «ИСТОКОВЕЦ» СТАНИСЛАВ СЕДОВ СЕРЬЕЗНО УВЛЕКАЕТСЯ АВИАМОДЕЛИЗМОМ. КЛИП НА ЭТУ ТЕМУ, СНЯТЫЙ ПО ИНИЦИАТИВЕ СТАНИСЛАВА, БЫЛ ПОКАЗАН ПО МТВ.**

➔ 6



**К ДНЮ ЭНЕРГЕТИКА РОССИИ ВСПОМИНАЕМ СУЛАМИФЬ ЗИЛЬБЕРШТЕЙН - ОДНУ ИЗ ПЕРВЫХ ЖЕНЩИН В СССР, КОТОРАЯ БЫЛА УДОСТОЕНА ОРДЕНА ЛЕНИНА.**

➔ 62

№ 50 (11.892) 18 декабря 2009 года

Общественно-политическая газета

Выходит с 21 февраля 1923 года

www.istravest.ru



# Истринские Вести



**ТОРГОВЛЯ**

## Пора идти за подарками

**Редакция «ИВ» узнала, что покупают в этом году в преддверии праздников.**

Предновогодняя погода и декабрьская суэта постепенно вступают в свои права: за последнюю неделю заметно похолодало, на зданиях появились красивые гирлянды и украшения, а торговые точки зазывают покупателей на новогодние ярмарки.

Жители района пока не слишком активно идут в магазины — ажиотаж, как правило, начинается за пару-тройку дней до праздника. Сейчас же потенциальные покупатели заходят в магазин оценить ассортимент подарков и украшений, сравнить цены и узнать приблизительную стоимость покупки.

Практически все магазины красиво украшены: снаружи покупателей встречают надувные Деда Морозы и декоративные елки, а внутри переливаются всеми цветами гирлянды, мишура и другие украшения.

В истринском «Детском мире» в этом году выбор новогодних товаров не слишком богат. Елки и елочные украшения в ограниченном ассортименте разместились в отделе канцтоваров. Здесь продаются только два-три небольших искусственных дерева стоимостью от 1000 до 3000 рублей, три-четыре вида обыкновенной некомбинированной мишуры, одноцветные матовые ёлочные шары в упаковке, переливающийся дождик. Все ёлочные игрушки продаются исключительно наборами по четыре, шесть и восемь штук. Компактный магазин не приспособлен для большого ассортимента, поэтому здесь собрано только все самое необходимое. Зато в отделе большой выбор всевозможных открыток, начиная от «малышек» и заканчивая большими фигурными открытками в форме Деда Мороза. Все они яркие, красочные, с напылением из блесток. Особенно интересны открытки-аппликации — нарисованные Деда Морозы с приклеенной бородой из ваты или с тканевой шапкой.

Окончание на стр. 3

## ВСЕ НА КАТОК!

Заливка катков для массового катания и игры в хоккей на этой неделе велась по всему Истринскому району

**Первым был залит каток на городском стадионе в Истре. На территории стадиона есть большая освещенная площадка для катания и специальная хоккейная коробка для любителей погонять шайбу по льду. Из динамиков звучит музыка, а в помещении стадиона до 23-00 выдают на прокат женские и мужские коньки по цене 100 рублей в час.**

Пока в прокате есть не все размеры, говорят сотрудники городского стадиона «Истра», но в течение сезона база будет расширяться.

Также в Истре залита хоккейная коробка во дворе на улице Ленина, 5А, а в ближайшие дни залыют коробку во дворе дома № 7 по улице Юбилейной.

В минувшие выходные подготовили для катания две площадки в дедовском городском физкультурно-оздоровительном комплексе на улице Войкова. Сотрудники ФОКа радуются, что успели закончить до наступления сильных морозов, удививших в начале недели. Довольны и жители города, говорят, лед — чистый и ровный, как слеза. Дедовский каток работает практически круглосуточно, освещение здесь не отключают, пока с площадки не уйдет последний посетитель. А вот музыка играет только до 23 часов вечера, чтобы громкие звуки не беспокоили жителей соседних домов. В ближайшее время здесь планируют организовать прокат коньков, а для переоборудования хоккеистов уже оборудовано теплое помещение.

Еще четыре ледовых площадки появятся во дворах Дедовска: на улицах Мира, Ленина, Курочкина, Войкова.

В Новопетровском заливку катка на территории сельского спортивно-игрового комплекса, не испугавшись лютого мороза, начали во вторник утром. Скорее всего, площадка будет окончательно готова к концу этой недели. Здесь также проведено освещение, чтобы жители поселения могли выходить на лед в любое время суток.

Покаяться на коньках можно и на глебовском стадионе. Правда, пока к сезону там успели подготовить только одну площадку из двух.

— Когда мороз чуть-чуть спадет, будет залита еще хоккейная коробка, — говорит директор



На хоккейной коробке в Агрогородке

стадиона Александр Ефименко. — Пока мы решили с этим не спешить. На улице так холодно, что вода в шланге замерзает. А мы хотим, чтобы лед получился качественным, ровным, для этого несколько слоев нужно залить.

В преддверии зимних каникул собственные катки появятся на некоторых пришкольных территориях в городах и сельских поселениях. Организовать катки истринское управление образованием рекомендовало всем школам района, следуя федеральной целевой программе по развитию физкультуры и спорта в РФ. Немногие учебные заведения успели выполнить рекомендацию на этой неделе. Так, две освещенные площадки для катания появились лишь на стадионе истринского лицея.

На территории школы им. А.П. Чехова есть небольшой стадион, но, по словам директора Алексея Павленко, в школе отсутствует гидрант, и по этой причине заливка площадки для катания невозможна. В истринской школе

№ 2 каток в этом году заливать тоже не будут. Хоккейная коробка, что находится на школьной территории, в течение всей зимы будет служить для игры в футбол. Площадка освещается, её регулярно расчищают.

В школе Павловской Слободы заливать каток пока не торопятся, не заливали его и в прошлом году. Хотя на территории школы есть хоккейная площадка, снег на ней не расчищается. В школе нам ответили, что постараются решить этот вопрос до конца декабря.

К сожалению, не у всех школ есть возможность оборудовать каток. На территориях большинства сельских учебных заведений для установки хоккейной коробки просто нет места. В любом случае, учащиеся могут приятно провести свой досуг на центральных катках в своих населенных пунктах. Такой каток есть, например, в Агрогородке. Каждый вечер на хоккейной коробке, расположенной при въезде в поселок, собирается много моло-

дежи. Как рассказал директор Ермолинского культурно-досугового комплекса Аркадий Грудцын, к заливке катка здесь подошли профессионалы.

— У нас работают опытные спортивные инструкторы, настоящие профессионалы. Они точно знают, как правильно подготовить лед, чтобы он был качественным, — рассказывает Аркадий Грудцын.

До позднего вечера обычно катаются на коньках жители Ядроминского поселения в Курсаково. С 19-00 здесь проводятся хоккейные баталии, а после взрослые и дети с удовольствием учатся фигурному катанию.

Будет свой каток и в Снегирях, на днях там проведут освещение.

Все катки Истринского района работают бесплатно. Приятного вам спортивного досуга!

**Мария РЫЧЕНКОВА,  
фото Ростислава СОКОЛОВА**

**ОТКРЫТА ПОДПИСКА НА ГАЗЕТУ**

**«Истринские Вести»**

На первое полугодие 2010 года  
Для индивидуальных подписчиков  
(индекс 24360)

1 месяц - 35 руб. 78 коп.

3 месяца - 107 руб. 34 коп.

6 месяцев - 214 руб. 68 коп.

Для предприятий  
и организаций  
(индекс 00536)

1 месяц - 73 руб. 88 коп.

3 месяца - 221 руб. 64 коп.

6 месяцев - 443 руб. 28 коп.



## ЗДРАВООХРАНЕНИЕ

## Прививки нарасхват

Завершается вакцинация от сезонного гриппа.

По данным на конец прошлой недели около 26 тысяч человек прошли вакцинацию в Истринском районе за этот сезон. Это значит, что управление здравоохранения привило уже 90 процентов от запланированного объема, или 22,5 процента от общего количества населения. В Истринской районной больнице поясняют, что обычно вакцинация растягивается почти на всю зиму, а рост заболеваемости происходит в зимние месяцы, тогда как в этом году пик пришелся на октябрь-ноябрь. Как сообщает врач-инфекционист Истринской районной больницы Юлия Соколова, сейчас заболеваемость по сравнению с ноябрем снизилась в два раза.

Тем временем в Истринский район уже прибыли живые интернациональные вакцины от свиного гриппа «Инфлювир» и ожидается поставка инактивированных вакцин с тем же названием. Предполагается, что вакцинация начнется после новогодних каникул, а прививать в первую очередь будут тех работников, которые находятся в постоянном контакте с другими людьми. «Сложность заключается в том, что при использовании живой вакцины может несколько дней держаться температура 37-38 градусов, и тогда привившимся может потребоваться больничный отпуск, — рассказывает Соколова. — Необходимо особенно тщательно продумать проведение вакцинации, чтобы не оставить район без водителей общественного транспорта, сотрудников коммунальных служб, учителей и других важных работников».

Стоит отметить, что в Истринском районе было зарегистрировано 15 лабораторно подтвержденных случаев заболевания свиным гриппом, и только один из них с летальным исходом. Интересно, что к вирусу не чувствительно старшее поколение: по всей Московской области не отмечено ни одного случая заболевания человека в возрасте старше 39 лет. Эпидемиологи предполагают, что в 60-х годах этот вид гриппа, возможно, уже циркулировал.

Наталья КУЛИКОВА

## РЕКОНСТРУКЦИЯ

ПТИЦЕФАБРИКА  
РАСШИРЯЕТ ПРОИЗВОДСТВО

**«Птицефабрика Новопетровская» завершает 2009 год реконструкцией корпусов площадки выращивания. Обновленное производство позволит предприятию значительно увеличить объемы производства.**

Как рассказал «ИВ» заместитель генерального директора предприятия Николай Тимохин, из 18 корпусов уже эксплуатируются 16, а в оставшихся двух идет монтаж оборудования. К концу года эти работы планируются завершить.

Наши читатели уже знают, что Новопетровская птицефабрика сменила специализацию: вместо товарного яйца сейчас производится мясо бройлеров (мясных цыплят). Уже сейчас можно сказать, что в 2009 году птицефабрика изготовит около 5,5 тысячи тонн диетического мяса — а это на 136 тонн больше, чем в 2008 году. На площадке, о которой идет речь, будет находиться 400 тысяч голов птицы. Цыплят выводят в собственном инкубаторе, а яйцо для инкубации берут в Белгородской области.

Центральная площадка будет реконструирована в 2010 году. На это ожидается выделение кредита в рамках национальной программы по развитию агропромышленного комплекса. После реконструкции площадка примет 600 тысяч голов птицы. Начнут работы с самого большого, моноблочного корпуса. Голландская фирма уже сделала проект его реконструкции.

На Новопетровской птицефабрике вся птица будет выращиваться на полу. Напольное содержание избавит предприятие от экологически вредного жидкого помета. Теперь он не будет попадать в близлежащие ручьи, а затем в реки Маглушу и Истру.



Н. Тимохин (справа) в реконструируемом цехе

Согласно имеющейся на фабрике технологии, сухой помёт будет складироваться рядом с птицефабрикой на специальных площадках, а летом в виде компоста реализовываться.

Николай Николаевич также рассказал о том, что на птицефабрике постоянно совершенствуется технология производства. За 40 - 41 день выращивания птица достигает веса порядка 2,4 килограмма. Одновременно учитываются и пожелания торговых организаций — они хотели бы иметь на своих прилавках тушки весом не более 2 килограммов. Руководство птицефабрики решило этот вопрос, сократив время выращивания до 35 - 37 дней. Конечно, при этом были внесены корректировки как в производственную, так и в компьютерную программы выращивания.

Руководитель предприятия показал один из действующих корпусов. Поразила чистота не только внутри, но и снаружи. Особо бросилось в глаза отсутствие россы-

пей комбикорма и соответственно стай голубей. Мой собеседник объяснил, что сегодня на учёте каждый грамм корма. Кроме того, на птицефабрике сделано всё для того, чтобы птица не заболела птичьим гриппом — для этого её изолируют от всех контактов с дикой птицей. Лишены бройлеры и контакта через комбикорм: он из спецмашины закрытым шнековым транспортом выгружается в конический бункер птичника.

В одном из корпусов бригадир цеха Светлана Лаврова показала, как комбикорм поступает в кормушки, как птица пьёт из специальных nippleных поилок и как компьютер регулирует микроклимат. Она рассказала, что, несмотря на значительное улучшение условий труда по сравнению с теми, что были при клеточном содержании птицы, молодёжь на птицефабрику идёт неохотно. В цехе сегодня работает чуть более 30 человек. Всего же на фабрике — 270 человек, основной костяк — опытные птич-

ницы. Одна из них, Галина Рябова, за высокие показатели была отмечена подарком ко Дню работника сельского хозяйства.

Сегодня идет составление производственной программы на следующий год. Её готовят главный зоотехник Станислав Лобачёв, главный ветврач Надежда Рашидова и начальник цеха выращивания Антонина Грачёва.

Производство на птицефабрике практически безотходное. В ассортименте более десятка наименований различной продукции. Заместитель гендиректора Николай Тимохин обратил внимание на важное обстоятельство: ко всем корпусам обеих площадок подведён газ. Это позволило отказаться от использования услуг имеющейся котельной и значительно снизить расходы на получение тепла, а также без задержек проводить дальнейшую реконструкцию корпусов.

Владимир САЯПИН,  
фото автора

## СИТУАЦИЯ

Истринскому району не хватает света  
Главы поселений рассказали о проблемах с освещением на своих территориях

**С заходом солнца окраины городов и поселков Истринского района погружаются в кромешную тьму. Уличные фонари установлены, в основном, только вдоль центральных улиц, а на окраинах людям приходится ориентироваться вслепую или используя карманные фонарики.**

Главы некоторых сельских поселений жалуются на нехватку мощности и устаревшие системы электроснабжения, многие из которых давно не ремонтировались и нуждаются в полной реконструкции.

Начальник комитета дорожного хозяйства, транспорта и связи Александр Подколзин отмечает, что в Истринском районе уличное освещение на 70% не соответствует требованиям. Будет ли произведена замена, зависит от бюджетных средств будущего года.

— Главные улицы всех населенных пунктов сегодня освещены, — говорит Александр Витальевич. — На отдаленных участках освещение работает не везде, некоторые линии электроснабжения давно не ремонтировались, поэтому работают с перебоями.

В ряде сельских поселений проблемы такого рода решаются. Например, в деревне Красновидово Ивановского поселения на прошлой неделе установили дополнительный щит электросетей: на ранее не освещенном участке теперь исправно работают новые фонари. Также по просьбе жителей в деревне Ивановское освещается автобусная остановка. Глава поселения Мария Балабаева говорит, что аналогичным образом хотелось бы увеличить количество фонарей на улицах Железнодорожная и Гагарина, в следующем году этой проблеме будет уделяться не меньшее внимание.

В Обушковском поселении освещение работает исправно, по крайней мере, на главных улицах. К сожалению, пока не хватает мощности на электроснабжение в деревне Захарово. Глава поселения Надежда Михарева надеется на то, что в ближайшее время свет в деревне удастся наладить за счет частных инвесторов. Также нуждаются в уличном освещении деревни Козенки и Чесноково.

В Ядроминском поселении проблем с освещением немало: не хватает мощности, отсутствуют свои электромонтеры и в эксплуатации используется оборудование китайского производства, которое работает с перебоями и часто выходит из строя. Глава поселения Сергей Прохоров рассказал, что неполадки в таких случаях устраняются как можно быстрее. Одним из самых освещенных остается поселок Курсаково, а самыми проблемными — Лужки и

Дуплево вдоль Волоколамского шоссе.

В поселке Снегири состояние уличного освещения пока удовлетворительное, однако в течение долгого времени не работает освещение на улице Московской вдоль Волоколамского шоссе. Глава поселения Валерий Решетин говорит, что свет отсутствует из-за недавнего пожара в павильонах, в результате которого пострадала электропроводка. Мощностей для отдаленных от центра деревень также не хватает, некоторые их них даже не стоят на балансе сельского поселения Снегири. А в Новопетровском и Букаревском сельских поселениях проблем с уличным освещением, по словам местных глав, практически нет. Кроме того, глава Новопетровского поселения Виктор Лукьяненко рассказал, что в этом году было заменено более семисот светильников.

Олеся ИСТОМИНА

## СПОРТ

«Истра»  
лидирует в хоккее

Началось первенство Истринского района по хоккею среди мужских команд. Соревнования проходят на ледовых аренах городов Клина и Зеленограда. В соревнованиях, которые проводятся в два круга, участвуют шесть команд. После четырех туров лидирует хоккейная команда «Истра».

Владимир САЯПИН

## ПРАЗДНИК

Открываются  
елочные базары

На следующей неделе начнут работать елочные базары, на которых можно будет приобрести натуральных лесных красавиц.

Главное новогоднее украшение будет продаваться на городских рынках Истры и Дедовска. Откроются елочные базары, как сообщили в комитете потребительского рынка администрации Истринского района, 20 - 22 декабря.

Соб. инф.

ПРЕДПРИЯТИЕ

## ЭЛЕКТРОСЕТИ В НОВЫХ УСЛОВИЯХ

Объединение учится работать по законам рынка



**Объединение «Истринские электросети» в сложной экономической ситуации находит возможности для улучшения качества подачи электроэнергии потребителям.**

В прошлом году условия работы электросетевых предприятий Московской области значительно изменились. Все поставщики стали закупать электроэнергию по рыночным ценам, и предприятиям пришлось решать множество несвойственных им задач, на что ушло много сил и средств.

С оценки сегодняшней ситуации начался наш разговор с новым директором МУП

«Объединение «Истринские электросети» Анатолием Уманцем:

— Рынок электроэнергии — это новое явление для всех предприятий отрасли в Подмосковье. Для того, чтобы начать стабильно на нем работать, необходимо, по всей видимости, не один год адаптации, поскольку раньше мы получали электричество по фиксированным ценам. Сейчас у нас возникли насущные вопросы, которые, видимо, необходимо решать на федеральном уровне. Кроме того, предприятию пришлось получать лицензию на ведение деятельности и заново формировать договорные отношения с потребителями.

Получается, что предприятие вместо модернизации уста-

ревшего оборудования, на поддержание которого в исправном состоянии уходит много затрат, приходится заниматься организационными вопросами. Но радует тот факт, говорит Анатолий Иванович, что «у нас работают высококвалифицированные и опытные специалисты, которые выполняют задачи оперативно и ровно в срок».

Вопросы финансирования стоят сейчас наиболее остро для основного поставщика электроэнергии в районе. Большая часть потребителей электричества в Истринском районе — это частные лица, поэтому на первый план выступает проблема дисциплины платежей. На сегодняшний день долги предприятия велики.

С целью улучшения ситуации Электросети вместе с представителями Электросбыта провели перепись показаний счетчиков и их осмотр в Истре, Дедовске и Нахабино. Такое мероприятие позволяет выявить недобросовестных потребителей, которые используют различные способы ухода от полной оплаты потребленной энергии. К нарушителям будут применены меры, предусмотренные законодательством.

Вместе с тем предприятие находит средства на развитие. Ведутся работы по прокладке кабеля на ул. Юбилейная, кото-

рый придет на смену ветхой линии, служащей уже более 40 лет. Идет замена кабеля на водозаборном узле. За счет частичной прокладки новой линии и ремонта существующей улучшится электроснабжение в поселке Керамический и на заводе «Сокол».

Объединение «Истринские электросети» сегодня делает все возможное, чтобы избежать отключений электричества. Однако износ оборудования и старые сети становятся основной причиной сбоев в подаче электроэнергии, а замена оборудования — процесс длительный и затратный.

В целях экономии финансовых средств Электросети приступили к строительству новой подстанции в поселке Глебовский Букаревского сельского поселения. Как рассказал Анатолий Иванович, работы ведутся без привлечения подрядной организации: «Сейчас закладываем фундамент, на который будет установлена модульная подстанция». Уже в первом квартале нового года Истринские электросети планируют включить в систему новый объект, который обеспечит стабильную поставку электроэнергии в дома, предприятия и учреждения Глебовского.

**Ростислав СОКОЛОВ,**  
фото автора

ДАТА

## В ЧЕСТЬ ПРАЗДНИКА

В районе проживает 29 человек, удостоенных медали «За оборону Москвы». В связи с празднованием 68-годовщины контрнаступления советских войск под Москвой и освобождения Истринского района от немецко-фашистских захватчиков каждому из них выделена из областного бюджета единовременная материальная помощь в размере 1300 рублей. Как сообщили в управлении соцразвития, эти ветераны получили также по две тысячи рублей из районного бюджета согласно постановлению главы района А. Щербы.

Соб. инф.

МИЛОСЕРДИЕ

## Благотворительная акция

**Истринское отделение партии «Единая Россия» в рамках Декады инвалидов организовало благотворительную акцию для жителей района с ограниченными возможностями.**

В рамках акции активисты партии передали 100 подарочных наборов районному отделению Общества инвалидов и 40 подарков было вручено Обществу слепых. Команде волейболистов Истринского отделения Общества глухонемых подарена спортивная форма, изготовленная ООО «Росспорт» по специальному заказу и по льготной цене.

Отдельным категориям инвалидов подарки были доставлены на дом активистами районного отделения «Молодой гвардии Единой России».

Главными спонсорами акции стали ООО «Маграв» и ООО «Кока-Кола ЭйчБиСи Евразия» в г. Москве. По сниженным ценам предоставило свою продукцию для акции ЗАО «Дедовский хлеб».

Соб. инф.

РАЗВИТИЕ

## В «Скорой» прибавление

**Автопарк Истринской станции неотложной помощи пополняется «Фиатом».**

«Фиат Дукат» «Скорой помощи» выделили по федеральной программе для обслуживания пострадавших на федеральных трассах. Несмотря на это, увозить машину будет и «местных» больных — с инфарктами, нарушениями мозгового кровообращения и другими серьезными нарушениями здоровья, рассказал нам заместитель главного врача ИСНП Валерий Яненко. На ней же больных будут при необходимости перевозить в Неврологический институт при РАМН.

«Дукат» оказался в одной из первых партий автомобилей, выпущенных на совместном итало-российском производстве. Оборудование новой машины позволяет ей служить полноценной реанимационной палатой на колесах. Здесь установлена дыхательная аппаратура, кардиограф, пневмоматрас, дефибрилятор, есть специальные согревающие одеяла и многое другое. Кроме того, автомобиль отличается более просторным салоном.

Стоит отметить, что автопарк «Скорой помощи» сейчас проходит частичное переоснащение за счет средств районного бюджета. Речь идет об оборудовании автомобилей внешними выходами электропитания, с помощью которых машину через кабель можно подсоединить к термомонтажерам, установленным на стоянке. Такая мера позволит машинам при любой температуре всегда быть готовыми к немедленному выезду, без необходимости прогревания мотора, а также поддерживать необходимую температуру медицинских растворов, находящихся в салоне.

**Наталья КУЛИКОВА**

ТОРГОВЛЯ

## Пора идти за подарками

Окончание. Начало на стр.1

А в отделе детских игрушек родители смогут выбрать хороший подарок малышам: конструктор, куклы, мягкие игрушки и многое другое. Однако наступающий год Тигра здесь не чувствуется — никакого намёка на «полосатость» и «усатость» — а ведь в прошлом году магазины были буквально переполнены символами года: мягкими коровами и быками в разнообразных нарядах.

Невелик выбор и в магазине «НТТМ»: под новогоднюю атрибутику выделен скромный уголок. Увидеть здесь можно несколько маленьких зеленых красавиц, мишуру, наборы ёлочных игрушек и несколько детских костюмов. Кстати, здесь же продаются огромные шары в отдельной упаковке, которыми украшают большие елки.

А в магазине «Модерн» из года в год появляются многочисленные новогодние аксессуары. У входа расположились многочисленные искусственные елки, причем не только стандартные зеленые, но и розовые, фиолетовые, серебристые. Стоимость на них тоже разная — от 1000 до 5000 рублей.

— Мы решили приобрести елку, сегодня только присматриваемся, покупать пока нет денег, — рассказывает жительница Истры Наталья Корелова. — В прошлом и позапрошлом году отдавали предпочтение живой елке, от нее исходил приятный аромат леса, и нам это нравилось. Однако стояла она у нас недолго, быстро осыпалась, а убираться в праздники не хочется. Поэтому решили в этот раз купить искусственную.

В «Модерне» можно приобрести костюмы не только Деда Мороза и Снегурочки, но и детских сказочных героев, а также нарядные платья. Также внимание привлекают как буд-



то заснеженные елочные ветки с шишками, бантиками и маленькими колокольчиками. Электрическим гирляндам отведена целая стена — мигающим и переливающимся, в форме звезды и Деда Мороза, с большими и маленькими лампочками. Здесь представлен большой выбор мишуры стоимостью от 30 до 150 рублей за штуку, наборы елочных игрушек от 120 до 1800 рублей (в зависимости от количества и размера шаров), настольные маленькие елочки по 350 рублей, гирлянды, дождики и множество всевозможных украшений. Петарды и другая пиротехника представлены на отдельных витринах. Здесь же множество детских игрушек: кукол, машин, конструкторов.

Продавец Светлана Смирнова рассказала, что пока покупатели в магазин идут неохотно, так как впереди еще две недели.

— Через неделю начнется настоящий ажиотаж, а сейчас в основном покупают аксессуары и детские костюмы для утренников, — говорит молодая продавщица. — Особой популярностью у детей пользуются костюмы и игрушки мультяшных героев. На удивление, тигровых костюмов, масок и прочих аксессуаров в продаже нет, люди даже как-то не интересуются, разве что вы об этом спросили.

**Олеся ИСТОМИНА,**  
фото автора



## ПОЗДРАВЛЕНИЕ

Уважаемые истринцы,  
ветераны Великой  
Отечественной войны,  
труженики тыла!

Каждый год в эти декабрьские дни мы вновь и вновь мысленно обращаемся к событиям Великой Отечественной войны. В этом году минуло 68 лет с памятного для всех нас, грозного и победного декабря 41-го.

Все поколения истринцев, в каждой истринской семье вспоминают сегодня тяжелое военное лихолетье — черные дни оккупации, ликование дней освобождения. Прежде всего, мы вспоминаем тех, кого уже нет рядом — однополчан, родных, близких, знакомых — всех тех, с кем пришлось пережить трудные испытания, или тех, по чьим рассказам мы узнавали о войне.

В эти дни мы отдаем особую дань уважения воинам-освободителям, партизанам, ополченцам. День и ночь бились они с врагом на истринской земле и отдавали свои жизни за наше счастье, за нашу свободу.

Мы свято чтим память наших воинов, тех, кто погиб, освобождая наши города и деревни, мы сегодня поминаем мирных граждан — детей, женщин, стариков, погибших от фашистских пуль, умерших от голода и болезней.

Для нас дни освобождения Истринского района и Московской области — святой праздник. Здесь сплетается воедино и чувство патриотизма, и чувство благодарности старшему поколению, чувство гордости и забота о будущем нашего государства. Вот почему молодое поколение должно гордиться своей историей: дерево без корней не растет. В то же время надо готовить себя к тому, чтобы взять ответственность за будущее России — так же, как это делало старшее поколение.

С праздником вас, дорогие истринцы, с 68-й годовщиной освобождения Истринского края от немецко-фашистских захватчиков!

Мира вам, добра, новых побед. Будьте счастливы, дорогие друзья!

**Анна ЩЕРБА,**  
глава Истринского  
муниципального района  
**Александр СКВОРЦОВ,**  
председатель Совета  
депутатов Истринского  
муниципального района

## ТРАДИЦИЯ

## ЦВЕТЫ — ГЕРОЯМ

По традиции в день освобождения Истры от немецко-фашистских оккупантов, в городском сквере, у памятника Герою Советского Союза А.П. Босову прошел митинг.

Его участники возложили венки и цветы в знак благодарности героям-освободителям, труженикам тыла, отстоявшим наш край от врага. Перед собравшимися выступили глава района Анна Щерба, глава города Истры Юрий Савельев, участник Великой Отечественной войны, Почетный гражданин района Михаил Кузнецов, студентка Дедовского филиала РГСУ Наталья Дёмина. В почетном карауле возле памятника стояли лицасты и солдаты одной из войсковых частей. Минутой молчания участники митинга отдали дань памяти воинам, не дожившим до этих дней. В их честь прозвучал оружейный салют.

Соб. инф.

## ДАТА

## Святой праздник

В эти дни отмечается 68-я годовщина битвы под Москвой и освобождения Истры и района от немецко-фашистских захватчиков. В Москве и области проходят торжественные встречи защитников столицы с боевыми товарищами, молодежью, общественностью и учащимися, возлагаются венки и цветы к братским могилам. 9 декабря, во второй раз, в нашей стране празднуется День Героев Отечества. В этот день 240 лет назад был учрежден военный орден Святого Георгия — высшая военная награда Российской империи, которая вручалась воинам, проявившим в бою доблесть, отвагу и смелость.

Сегодня мы говорим слова благодарности тем, кто защищал нашу Родину в годы войны, отмечая героизм защитников Москвы. В на-

шем районе живут 29 ветеранов, которые награждены медалью «За оборону Москвы». Мы чтим память о 17 Героях Советского Союза — истринцах, среди них А.С. Голованов, воевавший в Афганистане и там погибший. 19 декабря в Кострово ему открывают памятно-мемориальную доску по инициативе ветеранов-интернационалистов «Боевого братства». Каждый герой достоин того, чтобы в честь него был собственный праздник, а ветеран в семье — свой герой. Мы гордимся тем, что у нас есть улицы Героев Советского Союза А.П. Босова и М.С. Гурьянова, имени Панфилова, Народного ополчения и продолжим работу по увековечению памяти героев войны, мечтаем, чтобы школы района, ведущие большую патриотическую работу, были

удостоены чести носить имена героев. У нас появятся парки и микрорайоны в их честь.

Президиум Истринской районной общественной организации ветеранов готовит к выпуску буклет «Письма с фронта — дорогой треугольник», где будут звучать голоса ушедших от нас защитников Родины. Вечная им память!

19 декабря мы ждем в гости ветеранов из семи районов Подмосквы, чтобы вместе отметить события декабря 1941 года мероприятием под названием «Фронтвики, наденьте ордена!».

Желаем вам, дорогие ветераны, крепкого здоровья, семейного счастья, растить достойную смену защитников Родины, чтобы продолжались лучшие традиции истории России.

**Президиум Истринской районной общественной организации ветеранов**

## БИТВА ПОД МОСКВОЙ

ЗАХВАТНИЧЕСКИМ ПЛАНАМ  
НЕ СУЖДЕНО БЫЛО СБЫТЬСЯ

**Командование немецко-фашистской армии планировало осенью 1941 года, до наступления морозов, захватить Москву и покончить с Советским Союзом. Против нас были брошены лучшие дивизии, в том числе и дивизия СС «Рейх», много танков, пушек, самолетов и другой военной техники. Но захватническим планам не суждено было сбыться.**

На помощь фронту, для защиты Москвы, с Дальнего Востока была переброшена 78-я стрелковая дивизия под командованием полковника А.П. Белобородова. Разгрузилась поочередно, в основном в Истре и на станции Новоиерусалимская, и с ходу дивизия двинулась в юго-западном направлении, в сторону Рузы. Уже в первых числах ноября 258-й стрелковый полк подполковника М.А. Суханова вступил в бой. Позже в бой вступили и остальные соединения дивизии. Наши войска упорно отбивали атаки превосходящих сил противника. Ни разу дивизия не оставляла своих позиций без команды сверху. За месяц упорных боев дивизия окрепла, набрала опыта борьбы с врагом. За активные действия на фронте она была переименована в 9-ю гвардейскую, а ее командир А.П. Белобородов получил звание генерал-майора.

Но обстановка на фронте оставалась сложной. Бои перешли на территорию Истринского района. Особенно ожесточенные бои развернулись на подступах к Истре в районе слияния рек Истра и Малая Истра. 18 ноября Истра была подвергнута бомбовому удару. Было сброшено несколько фугасных бомб и большое количество зажигательных бомб. Но больших разрушений, пожаров и жертв в городе не было. 22 ноября Истра была обстреляна артиллерией противника с южной стороны. С северной стороны в город вошли немецкие танки, и 27 ноября Истра была захвачена врагом. Противник продвигался вперед. Его опорным пунктом стало село Рождествено, где сосредоточилось большое количество немецких войск. Село много раз переходило из рук в руки.

Врагу удалось продвинуться вперед и захватить деревню Дедово, находящуюся в полутора километрах от города Дедовска. Упорные бои шли на правом фланге дивизии. Здесь опорными пунктами врага стали деревни Селиваниха, потом Нефедьево, Козино.



Немецким танкам удавалось прорываться к Волоколамскому шоссе и железной дороге. На этом участке в бой против нас вступила свежая дивизия СС «Империя», которой предназначалось провести парад в Москве.

На 5 декабря дивизия Белобородова имела изломанную линию обороны. Слева в районе села Рождествено находился 131-й стрелковый полк подполковника Н.Г. Докучаева и стыковался с 108-й дивизией. В центре по Волоколамскому шоссе в деревне Ленино находился 40-й полк подполковника А.П. Коновалова. А справа — 258-й стрелковый полк подполковника М.А. Суханова в стыке с 18-й дивизией народного ополчения. Хотя немцы вели непрерывные атаки, чувствовалось, что они начинают выдыхаться.

В ночь с 7 на 8 декабря вся дивизия А.П. Белобородова перешла в контрнаступление по всему сво-

ему фронту. Но противник сильно укрепился и взять с ходу его позиции в Рождествено не удалось. На центральном направлении, на Снегири, также успеха не достигли. Противник вел непрерывный огонь, и взять школу в деревне Ленино в лоб не представлялось

стыря, но все же сопротивление противника было сломлено, и к вечеру город был освобожден. Городом его нельзя было называть. Истра представляла собой сплошное пепелище. Все деревянные дома были сожжены, их было 1080, торчали одни печные трубы. Всюду были завалы из поваленных деревьев и телеграфных столбов, перепутанных проволокой. Здания из кирпича были разрушены, всюду — минные поля. Новоиерусалимский монастырь был взорван.

Истра стала первым городом, освобожденным нашей армией от врага. Теперь главной задачей дивизии было форсирование реки Истры справа от монастыря. Только полк Суханова ступил на лед, как послышался крик: идет большой вал воды высотой 2-3 метра. Стало ясно, что фашисты, отступая, взорвали плотину на Истринском водохранилище и теперь вода подошла сюда.

Река разлилась на 60-70 метров в ширину. Нашлись 40 добровольцев, которые где вброд, где вплавь в 25-градусный мороз перешли реку, с ходу захватили вражескую пушку, подавили огневые точки. Высота «Фавор» была взята. Теперь саперы стали вязать плоты. По переправе прошли пехота, артиллерия и даже танки. А в южной части города в районе воротничковой фабрики и деревни Сычевки переправу сделал 131-й стрелковый полк. 14 декабря вся дивизия была на правом берегу реки Истра. Но враг, неся большие потери в силе и технике, упорно сопротивлялся. Жестокие бои развернулись за деревню Теленево, но она была вскоре освобождена. Фашисты отступали дальше, по направлению к Рузе.

В результате героических действий 9-й гвардейской дивизии и других воинских соединений, а также партизан и всего населения район был освобожден от немецко-фашистских захватчиков.

**Анатолий МАРТЫНОВ,**  
краеведческое общество  
«Наследие», по материалам  
книги «Всегда в бою»  
**А.П. Белобородова и сборника  
статей «Истра 1941»,  
фото Светланы ХОХЛОВОЙ**

ТЫЛ

## В ТРУДЕ, КАК В БОЮ

На фронтах Великой Отечественной войны мужественно сражались тысячи наших земляков-истринцев. В тылу, на рабочих местах, их в основном заменили женщины. Им пришлось овладеть профессиями сугубо мужскими: электромонтер, тракторист, механизатор.

Женщины работали на лесоповале, на ремонте дорог, на сооружении противотанковых рвов. Особенно тяжело было на селе. В армию взяли лошадей, технику. И пришлось женщинам впрягаться вместо лошадей и тащить за собой плуг, чтобы вспахать и засеять весной землю. Все сельхозработы выполняли вручную.

Наравне со взрослыми работали подростки. Сейчас это пожилые люди, которые не могут вспомнить военные годы без слез и вопроса: как мы смогли всё выдержать, выстоять? Мы попросили рассказать о том тяжелейшем времени женщин, удостоенных медали «За доблестный труд в годы Великой Отечественной войны 1941-1945 гг.»

— Нас у мамы было семеро, — рассказывает В.В. Киташина. — Жили в деревне Кострово. Папа ушел на фронт, погиб в боях за Украину. В девять лет я уже начала работать. Носила сводки о работе колхозников в сельсовет за четыре километра. Однажды страху зимой натерпелась. Заблудилась в сумерках, и уже на подходе к деревне заметила волчью фигуру у стога сена, услышала вой. Ноги перестали слушаться от страха. Хорошо, мама меня встретила, шум подняла и прогнала зверя. Потом я участвовала во всех полевых работах, управляла лошадей, торф из бо-



лота возила на санках и сдавала в контору, получая за это чуть-чуть зерна.

Зоя Сергеевна Трофимова шестиклассницей тоже работала в колхозе. Как исполнилось 16 лет, было это в марте 1943 года, устроилась в «Заготзерно». Рабочих рук не хватало и приходилось ей вместе с другими женщинами и лопатить зерно, и загружать его в вагоны.

Много трудностей пришлось пережить Лидии Александровне Пантелеевой, которая жила в годы войны в деревне Ябедино. «Особенно запомнилась ночь сорок первого года, — рассказывает она. — Поступало много раненых то ли из-под Ржева, то ли из-под Волоколамска, везли их в госпиталь, расположенный в санатории «Истра». Нас, шесть пятнадцатилетних девчонок, обяжали обмывать раненых бойцов. Их было так мно-

го, грязных, покалеченных... Зимой сороквторого года меня направили на трудфронт: на санках возить из леса дрова на Новоисерусалимскую станцию для заправки паровозов. Выстраивалась длинная вереница женщины, подростков с грузными салазками. Толстые бревна сами кололи топорами. После трудфронта работала в колхозе: весной лопатами копали большие участки земли под огородами. Помню, созрела в колхозе отличная пшеница. Пришлось ее вручную молотить цепями днями и ночами. Помню, взвалили на спину мешок с зерном, а он меня, слабую, повалил. Грузили и мешки с картошкой — тоже тяжелый труд. Обеспечивали госпоставки для фронта, для Победы, а сами голодали... А потом опять был трудфронт, и норма на человека в день: заготовить три кубометра дров. Это надо было свалить березу, об-

рубить сучья, распилить дерево на метровые куски. Во время войны много где пришлось поработать мне: и на строительстве дороги через лес от Манихино в сторону Звенигорода, и на погрузке дров в товарные поезда».

Публикуемую фотографию, на которой запечатлены женщины-солдатки, передала в редакцию жительница Истры В.Е. Гумённая и рассказала: «К началу войны мне было четыре года, папу взяли на фронт, а мама от зари до зари работала в колхозе. Была беременной, но трудилась наравне со всеми, до самых родов. На снимке она стоит третья справа. Рожала мою младшую сестренку, когда немцы подошли к Истре. Мы прятались от них в лесу у Полевшины, в землянке, потом в церкви. Новорожденная не выжила в таких условиях...»

Ирина ОГОРОДНОВА

ВОСПОМИНАНИЯ

## Говорят участники боев на истринской земле

### СКВОЗЬ УРАГАННЫЙ ОГОНЬ

В годы войны я прошел с тяжелыми боями путь от Снегирей и Рождествено до Риги. 6 декабря на рассвете после артподготовки наша 40-я отдельная стрелковая бригада устремилась в атаку. Взаимодействуя с соседом слева, наши подразделения должны были овладеть селом Рождествено. Гитлеровцы встретили ураганным огнем, сопротивлялись отчаянно. Кровавопролитный бой не затихал весь день. Не добившись решительного успеха, мы отошли на исходные рубежи.

Во второй половине дня 7 декабря снова пошли в наступление. Наши противотанковые ружья и пушки вели огонь по окнам домов, в которых засели немцы. И только на следующее утро мы ворвались в Рождествено и в рукопашной схватке закрепили успех. Особенно смело дрались штыком и прикладом бойцы Олиференко, Плужников, Бушуев и другие. Гитлеровцы не выдержали, побежали. Позже наша бригада вместе с 1-ой танковой бригадой Каткува и отдельным танковым батальоном отрезала пути отхода противнику из Истры на запад, действовала в направлении Петровского, Давыдовское, вышла в район деревни Фроловское. 16 декабря, пройдя с боями 20 километров, мы отбили у врага село Новопетровское.

М. Попонов, г. Клин

### СЕРДЦЕ НА ЛАДОНИ

В составе 108-й стрелковой дивизии в районе Павловской Слободы в 1941 году действовал наш 157-й медико-санитарный батальон. Я возглавляла операционно-перевязочный взвод. Находился он на территории участковой больницы в Павловской Слободы, здесь и получил боевое крещение.

Как только дивизия вступила в бой, раненые стали поступать потоком. Для нас спутались понятия сна и бодрствования. Врачи, сестры, санитары почти не знали отдыха.

Когда появилась серьезная угроза Павловской Слободы, наш медсанбат был передислоцирован в Николо-Урюпино. С последней машиной мне пришлось увозить умерших бойцов, которых не успели захоронить. Грузить их помогали местные жители Павловской Слободы, в моей памяти навсегда остались их помощь и участие.

Запомнился один случай. С передовой к нам доставили в тяжелом состоянии солдата с комбинированным ранением сердца и легкого. Когда его снимали с машины, он был без пульса. Тут же приступили к срочной операции. При рассечении сердечной сорочки была обнаружена рана на сердце, из которой при каждом сокращении его выжималась алая волна крови. Мне пришлось ассистировать хирургу и на всю жизнь осталось ощущение в руке теплое, бьющегося человеческого сердца, на которое нужно было дать возможность срочно наложить швы. Жизнь воину была спасена...

Варвара Арунгазыева

ИНТЕРВЬЮ

## Страшные дни оккупации

Своими воспоминаниями поделились истринцы, пережившие военное лихолетье.

Галина Константиновна Бочкова:

— Я родилась в 1951 году, о том, что пережили мои односельчане из деревни Юркино в военное время, знаю из рассказов мамы. Ее и других девушек, почти подростков, с первых же дней войны направили на курсы трактористок. Они заменили взрослых мужчин. Все четыре военных года работали на тракторах в колхозе. Работа была очень тяжелой.

Наша деревня была оккупирована немцами в течение 21 дня. Мама рассказывала, что немцы заняли дома, а жители переселились в сараи или землянки. Они зарезали наших кур, у кого-то поросенка. Мама рассказала «интересный» случай, за который она могла поплатиться своей жизнью. Как-то шла мимо своего погребка. В руке ведро с водой. Видит: немец ест ее квашеную капусту. Маму это так возмутило, что она, когда немец вылезал из

погребка, огрела его ведром. А сама бежать! Несколько дней скрывалась в лесу, но тут как раз наши войска подошли и немцев погнали из деревни.

Антонина Семеновна Андреева:

— Очень трудно вспоминать страшные годы войны. Мне было тогда десять лет. Шел декабрь сорок первого года. Наши войска стреляли из орудий из деревни Зеленково в сторону деревни Рождествено, выгоняли и уничтожали немцев. А мы с мамой в это время прятались в окопах, жили в них 11 дней. После освобождения деревень вернулись домой в Рождествено. В 1944 году вернулся с фронта раненый отец, без правой руки.

Екатерина Александровна Симонова:

— Немец оккупировал деревню Сычевки, где я жила, одновременно с Истрой. Фашисты согнали жителей в колонну и погнали ее в сторону Москвы. Колонну сопровождал немецкий конвой с собаками. У церкви в деревне Дарна нас остановили. Я с родственниками шла в самом конце колонны. Вдруг мы услышали впереди шум, крик,

плач — оказывается, людей загоняли в церковь. Конвой отвлекся, и многим из нас удалось бежать в лес, в овраг, в котором были вырыты полужемлянки. В них-то и пришлось скрываться, пока не освободили наши войска Истру. Когда вернулись в Сычевки, не узнали свою деревню: все дома были сожжены. В феврале 1942 года на станцию Новоисерусалимская прибыла машинопутевая станция, задачей которой было восстановление железнодорожных путей. Этой тяжелой мужской работой и стали заниматься мы, молодые девушки. Жили в товарных вагонах, нары в два ряда и посередине печка-буржуйка.

Раиса Михайловна Грачева:

— В моей памяти война осталась отдельными воспоминаниями, ведь мне было тогда всего четыре года. Жили мы на Глебовской птицефабрике. Отца, Обыденникова Михаила Васильевича, оставили в тылу командиром партизанского отряда. Немец в наших местах был недолго. Все это время мы находились в землянке в лесу. Однажды к нам зашли двое наших солдат. Это

были разведчики. Они сказали, что немцев скоро погонят. Помню еще, когда наступали немцы, был сильный обстрел. Снаряды рвались где-то совсем близко. Мы с мамой куда-то бежали. Она везла меня на саночках. При обстреле мама закрывала меня своим телом. Было очень страшно.

Довольно скоро немцы отступили. Мы вернулись в наши холодные, загаженные фашистами дома. Налаживали жизнь. Мама, Обыденникова Елена Федоровна, работала шеф-поваром в столовой. Надо было кормить людей, а кормить особо было нечем. И вот она с помощниками находила на полях, где недавно шли кровопролитные бои, убитых лошадей, выпиливали или отрубали куски конины и этим мясом кормили людей всю зиму. Благо в сорок первом году стояли сильные морозы, и конина оставалась свежеезамороженной до весны. Каждый день мама вставала в четыре часа утра, а к завтраку для рабочих уже были свежие пироги, каша и чай. Люди называли ее кормилицей.

Ирина ОГОРОДНОВА

УВЛЕЧЕНИЕ

## ОДЕРЖИМЫЕ ПОЛЁТОМ

В последние годы особым вниманием коммерческих структур, специалистов и военных стали пользоваться беспилотные летающие аппараты. Благодаря конструкторской мысли и современным технологиям эти аппараты стали экономически выгодны для использования в самых различных целях. С их помощью снимаются фильмы, производится армейская разведка и промышленная фотосъемка.

Вертолетный моделизм очень молод – ему всего лет 20-25, но в последнее время он бурно развивается. И хотя в нашей стране пока нет законов, регламентирующих полёты таких аппаратов, авианатов вовсе «летают», исходя из собственных этических и технических правил. Многие пытаются воплотить не только свою детскую мечту о полётах, но и снимают с помощью фотоаппарата или видеокамеры окружающий нас мир с высоты птичьего полёта. Со временем для многих из них это увлечение становится профессией. И в России уже формируются группы, которые на достаточно профессиональном уровне снимают соревнования автомобилистов, яхтсменов, архитектурные ансамбли и природные ландшафты. Одна из таких продвинутых российских групп находится в Казани.

Возможно, что такая группа появится однажды и у нас в Истре. Её лидером вполне может стать один из бывших руководителей нашего «истокского» компьютерного кружка Станислав Седов. Увлечение программированием, компьютерными играми, туризмом и авиамодельным спортом привело его к новой страсти – пилотированию радиоуправляемых вертолётов, предназначенных для фото- и видеосъёмки.

Как вспоминает Станислав, видеокамеру он взял в руки, участвуя в последних классах школы: «О личной видеокамере в то время при-



ходило только мечтать. Но в «ИСТОКе», где мы с друзьями пропадали все свободное время, однажды появилась первая полупрофессиональная видеокамера. И нам, 16-летним пацанам, давали её для съёмок! Клуб вел активную краеведческую работу. Ребята ходили в походы, экспедиции. В походах я часто задумывался о том, как интереснее снять проходные группы маршрута, турслёт, игровые фильмы. Мы постоянно придумывали новые трюки и сюжеты. Всем хотелось драйва, активного и веселого видео...»

Первый сюжет, снятый по инициативе Станислава и показанный по MTV, был «полёт» и приводнение катмарана, разгонявшегося с высокого заснеженного берега Истры. Очень запоминающиеся кадры!

Стать лётчиком Станислав мечтал с детства. Увы, не всякая наша мечта бывает осуществима. Но вот однажды в журнале «Популярная механика» он увидел статью по технике пилотирования радиоуправляемой модели вертолёта: «Вид модели меня просто завор-

жил. Она летает!!! И ты можешь управлять полетом с земли!»

Чтобы попытаться передать чувства, которые владеют настоящими авиамоделистами, хочется привести один эпизод, который я наблюдал лет тридцать назад в Тушино во



время тренировки «самолётчиков». «Воздушный бой», «мертвые петли», фигуры высшего пилотажа... - захватывающее зрелище! Но, вдруг один из самолётов потерял радиоуправ-

ление и, будто на автопилоте, полетел в сторону канала им. Москвы. Его хозяин, судорожно нажимая на все кнопки, попытался было исправить ситуацию, но потом бросил всё и, неотрывно глядя вверх, рванул вслед за удаляющейся моделью, превращавшейся на горизонте в маленькую точку.

Так и у Станислава: «Первый собранный вертолёт почти сразу же был разбит, да и другие полёты иногда заканчивались через полминуты аварий. Но я не сдавался. Оброс инструментом, научился крутить гайки, самостоятельно настраивать свои машины. Значительный прогресс пошел после приобретения компьютерного симулятора. Виртуальные модели на экране компьютера ронять было несравнимо дешевле, чем настоящие». Активное общение в Интернет-форумах и взаимоподдержка «авиаторов» также позволили существенно сократить время обучения и расходы на проверку новых конструктивных решений.

У вертолётчиков, как и у остальных модельеров, существуют различные направления: воздушный фристайл, копирование настоящих моделей вертолетов, съёмки с воз-

моделей вертолетов. Это: «Гарри Потер», «Агент 007», «Ван Хельсинг», «Хэнкок» и т.д. Появилась мечта – снимать не хуже, чем парни из Голливуда».

Пришлось ему снова окунуться в Интернет в поисках подходящей модели вертолёта, платформы для фото- и видеокамеры и связать все это в единую систему. В итоге Станислав остановился на японской модели с бензиновым двигателем. Привлекли относительная доступность запасных частей, прозрачный выхлоп двигателя, дешёвое топливо и длительность полёта – около 20 минут на одной заправке. А двухосевая подвесная система для фото- и видеокамеры, управляемая отдельным комплектом радиоаппаратуры, и гироскопы для стабилизации съёмки, позволили делать её с достаточно высоким качеством. Находясь на земле и наблюдая на портативном телевизоре транслируемое через видеопередатчик изображение, можно одновременно поворачивать камеру практически в любом направлении.

Очень впечатляет видеосъёмка Новоиерусалимского храма, сделанная с вертолёта. В полёте незаметные с земли фрагменты этого гениального архитектурного комплекса становятся настолько зримыми, что иногда хочется дотронуться до них рукой.

На одном из рисунков Леонардо да Винчи исследователи его многогранного творчества однажды обнаружили прототип современного вертолёта. Несомненно, великий художник и учёный мечтал быть лётчиком.

Сергей ЛАВРЕНКО  
Клуб ИСТОК,

фото из архива С. СЕДОВА

Более подробно о видеосъёмках с помощью беспилотных аппаратов можно посмотреть на сайтах:

<http://forum.rcdesign.ru> - основной российский модельный форум  
<http://www.runryder.com> - западный форум вертолётчиков.  
<http://rccam.livejournal.com> - Интернет-журнал.

ИНТЕРНЕТ

## Самолеты, корабли, автомобили — своими руками

Люди, увлеченные авиамоделированием, есть во всех городах России. Интернет для них отличное средство, чтобы пообщаться, поделиться опытом, завести знакомства по интересам. На просторах глобальной паутины можно найти не мало сайтов, посвященных созданию моделей различной сложности. Предлагаем некоторые из них вниманию наших читателей.

Сайт «ХоббиЦентр», [www.hobbycenter.ru](http://www.hobbycenter.ru), посвящен радиоуправляемым моделям. Среди них не только игрушки, но и предметы коллекционирования, и вполне функциональные изобретения, которые можно использовать, например, для видеосъёмки.

На страницах сайта пользователи найдут материалы из истории авиамоделирования, которое еще совсем недавно считалось элитным хобби. Дорогостоящие модели доставали через знакомых, привозили из иностранных командировок...

Есть на сайте и раздел, где собраны инструкции по сборке и управлению, видеофайлы, чертежи, рекомендации.

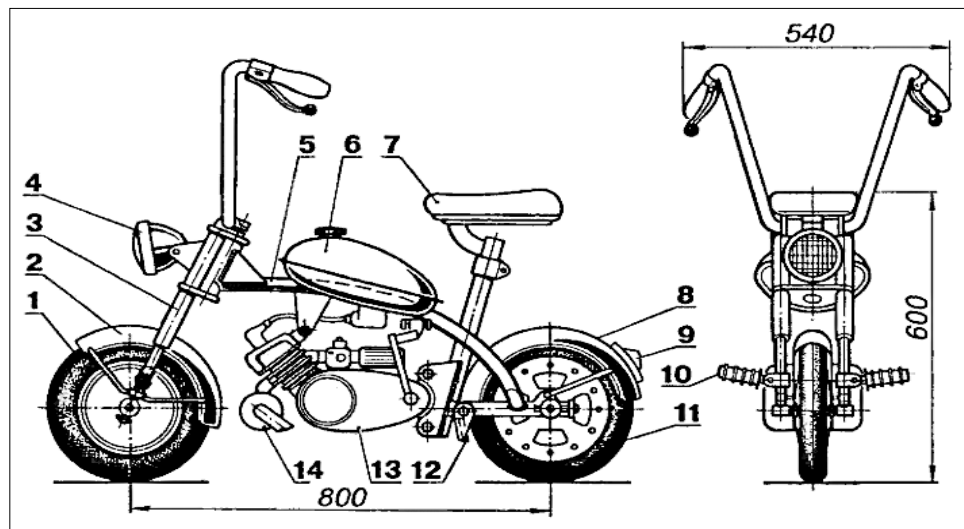

Кроме этого сайт «ХоббиЦентр» является интернет-магазином. Через него можно заказать товары (наборы моделей и отдельные детали к ним) с доставкой на дом.

Цены разнятся от 800 рублей до 20000 рублей.

Преимущество сайта — это удобная система поиска по всем разделам. Среди недостатков отметим скудный дизайн.

По-настоящему увлечь модельеров может сайт «МастерАэро», [www.masteraero.ru](http://www.masteraero.ru), который содержит огромный каталог чертежей по

созданию моделей летательных аппаратов, лодок, автомобилей, веломобилей, снегоходов, воздушных змеев и многого другого. Чертежи сопровождаются подробными разъяснениями. Можно здесь найти и статьи из журнала «Моделист-конструктор».

На сайте совсем отсутствует реклама. Все просто, понятно и по делу. База сайта постоянно пополняется новыми материалами.

Сайт «Авиамодельный спорт» — это частный ресурс. Найти его можно по адресу: [www.maviat2.narod.ru](http://www.maviat2.narod.ru). Дизайн совсем простой, без излишеств, если не сказать, скучный. Однако здесь можно найти действительно полезную информацию. Есть раздел новостей, собрана информация обо всех соревнованиях, которые проводятся в России по авиамодельному спорту.

В разделе «Фотогалерея» размещаются фотографии, которые автору сайта присылают увлеченные конструированием люди со всей страны. В разделе «Продажи» посетители сайта могут оставлять частные объявления. На страницах интерактивной гостевой книги можно задать вопросы, оставить информацию о себе, поделиться мнениями.

Подготовила Мария РЫЧЕНКОВА



СТРАНА

## ЛУЧШЕ ВОДКИ ХУЖЕ НЕТ

**С 1 января после публикации в «РГ» приказа цена водки не может быть меньше 89 рублей за 0,5 литра.**

Крест на дешевой нелегальной водке должен, по идее, поставить приказ Федеральной службы по регулированию алкогольного рынка, который 16 декабря опубликовала «Российская газета». Документ устанавливает минимальную цену поллитровки в розницу - 89 рублей, и ни копейкой меньше.

Если бутылка другого объема, минимальную цену рассчитают пропорционально емкости. Нововведение вступит в силу с 1 января 2010 года. При этом источник в правительстве сообщил корреспонденту «РГ», что не следует ожидать мгновенного исчезновения с прилавков «беленькой» по 40, 50, 60 рублей за бутылку. Но у покупателя с первого дня нового года будет четкое понимание, за что он отдал деньги и кому. Водка дешевле 89 рублей, вполне возможно, изготовлена

из некачественного сырья, и уж точно значительная часть доходов от ее реализации поступает в некий нелегальный общак. А с той, что стоит 89 рублей и дороже, акцизы уплачены в бюджет. И качество ее сомнений вызывать не должно.

Некоторые эксперты, правда, выражают сомнение в том, что в результате на рынке произойдут серьезные позитивные меры. Однако источник в Росалкогольрегулировании в связи с этим напоминает, что введение минимальной цены - это первая из комплекса мер, принятых Правительственной комиссией по регулированию алкогольного рынка. Все они направлены на то, чтобы навести порядок на алкогольном рынке. И будут введены в 2010 году. «Введение минимальной цены позволит россиянам делать осознанный выбор между нелегальной и легальной алкогольной продукцией», - уверен источник в Росалкогольрегулировании. - А теневой бизнес лишит основного конкурентного преимущества - низкой

цены». По логике, у покупателей в год Тигра останется единственный критерий оценки - качество напитка.

Заинтересованные потребители водки со стажем помнят, что в 1998 году у нас в стране уже вводили контрольную минимальную цену - что-то около 20 рублей за бутылку. Продавцов, которые торговали водкой дешевле, штрафовали. И тогда этот метод борьбы с нелегальными поставками оказался очень эффективным. В 1999 году рынок легальной водки, как утверждают эксперты, вырос сразу аж на 60 процентов. Правда, вскоре от этой практики отказались по каким-то маловразумительным причинам. В результате мы имеем то, что имеем: до половины водки на рынке производится нелегально, то есть без уплаты акцизов. Они вместе с налогами «выливаются» в 40 рублей с поллитровки. Червонец, как говорят производители, - себестоимость содержимого - «спиртоводяной смеси». Четыре рубля - на саму бутылку, трешка - на колпак. В общем, себестоимость ле-

гальной «поллитры» - никак не меньше 60 рублей.

Но на ней еще должны заработать сами производители, транспортники, оптовики и розничные торговцы. Вот так получается 89 рублей - по самому скромному счету.

Некоторые эксперты очень довольны нововведением. Один из крупных российских производителей водки считает, что приказ Росалкогольрегулирования создаст преференции легальным предприятиям. И прогнозирует, что в результате постепенно произойдет концентрация в отрасли, мелкие и «несолидные» с рынка уйдут, лидеры останутся и будут процветать, поскольку в кризис реальное потребление крепкого алкоголя не падает. И известный эксперт алкогольного рынка Павел Шапкин уверен, что приказ сработает и будет способствовать выходу отрасли из тени.

Но тем не менее проблемы остаются. Компетентный аналитик рынка Вадим Дробиз считает, что в

России десятки процентов потребителей водки не готовы платить за поллитровку больше 50 рублей. Именно этим и объясняется такая популярность недорогой, но сомнительной водки.

И введение такой высокой минимальной цены, по его мнению, не приведет ни к ликвидации нелегальной водки, ни к увеличению поступлений в бюджеты. Оно, по понятным причинам, может произойти только в том случае, если потребители сделают выбор в пользу легальной водки по 89 рублей. И если удастся наладить контроль за продажами водки в розницу по всей территории страны, а не только в городах-миллионниках.

В любом случае остается вопрос: если традиционная для недорогих сетевых магазинов акция в стиле «две бутылки по цене одной» подпадает под действие приказа Росалкогольрегулирования, почему в нем ничего об этом не говорится?

www.gr.ru

МИР

## Журнал Time назвал Бена Бернанке «Человеком года»

**Человеком года по версии влиятельного американского журнала Time стал председатель Федеральной резервной системы (ФРС) США Бен Бернанке. То есть именно он, по мнению Time, «оказал наибольшее влияние на новости и наши жизни в этом году — в хорошем или плохом смысле». Рик Стенджел, управляющий редактор журнала, особо подчеркивает, что признание человеком года вовсе не честь, а признание влияния человека на информационную картину.**

Именно экономический кризис стал основным событием года. «Речь идет о кризисе, который затронул всех нас, об экономике, которая во многом является экономикой Бернанке», - сказал Стенджел. По словам редактора, именно Бернанке помог Америке не перейти от кризиса к депрессии. Это и есть основная причина, сделавшая экономиста человеком года по версии Time.

Второе место разделили генерал Стэнли Маккрystal, командующий Международными силами содействия безопасности в Афганистане, Нэнси Пелоси, спикер палаты представителей США, Усэйн Болт, ямайский спринтер, и абстрактный Китайский рабочий.

Бен Шалом Бернанке родился в южном штате Джорджия в 1953 году. Отец его был фармацевтом и театральным импресарио, мама — учительницей. С детских лет Бен показывал недожиданные академические успехи, и в какой бы школе он ни учился, он был лучшим учеником. Кроме того он был и отличным саксофонистом и еще прислуживал в синагоге. В школьные и студенческие годы он подрабатывал в качестве разнорабочего на стройке, официантом и в известном парке развлечений South of the Border, находящемся на границе Северной и Южной Каролины.

Одним из лучших студентов он был в Гарвардском университете и в Массачусетском технологическом институте, где изучал экономику. Основным его занятием в жизни была наука и преподавание экономической теории в американских и европейских универси-

тетам за все время существования системы с 1913 года.

«Человека года» журнал Time стал выбирать в 1927 году. Тогда лауреатом стал американский авиатор Чарльз Линдберг, совершивший первый трансатлантический перелет с запада на восток.

нил журнал, имелся в виду человек, который создает индивидуальный контент во Всемирной сети).

*Из интервью Бена Бернанке журналу Time:*

- Объясните широкой публике, что именно вы сделали за прошедший год и как это повлияло на их

как в 1930-е годы. Причем вероятность этого была не такой уж и гипотетической.

- В этом году Вы сделали больше, чем предыдущие председатели ФРС. Вы все еще уверены, что открытая и сообщающая о своих действиях Федеральная резервная система — это правильный подход?

- Да. В прошлом главы ФРС обычно не информировали публику о своих действиях. Но мне казалось, что здесь вопрос не просто понимания того, чем занимается ФРС. Мне казалось, что очень большая доля того страха и неопределенности, которую выявляли опросы общественного мнения, — это результат того, что люди не понимали, что происходит в экономике и в нашей финансовой системе. Мне казалось, что если я в качестве главы ФРС выйду и напрямую общаюсь с народом, постараюсь объяснить, что мы делаем, почему мы это делаем, что случится в будущем, то это поможет. Я думаю, что кому-то это реально помогло. Конечно, ФРС находится под большим политическим давлением и во многих кругах не пользуется популярностью. Работа Федерального резерва состоит в том, чтобы все делать правильно, брать к сердцу долгосрочные интересы нашей экономики, и иногда это означает быть непопулярным. Но мы должны делать нужные вещи.

- Банкиры зарабатывают слишком много?

- Мне кажется, что банкирам следует признать, что правительство и налогоплательщики в прошлом году спасли финансовую систему от полного коллапса. Признав это, банкирам следует посмотреть на себя в зеркало и решить, что, возможно, нужно несколько ограничить себя в выплатах, помня, что правительство и налогоплательщики защитили всю систему.

www.gzt.ru, фото ИТАР-ТАСС



тетях. Кстати, он является одним из лучших в мире экспертов по Великой депрессии. Медийной персоной Бернанке, известный своими консервативными взглядами на экономические процессы, стал в 2002 году, когда вошел в состав Совета управляющих ФРС. В 2005–2006 годах он возглавлял Совет экономических консультантов при президенте США, в который входят всего три экономиста с безупречным академическим прошлым и кристальной репутацией в деловых и научных кругах. Пост главы ФРС Бернанке занял 1 февраля 2006 года, став 14-м председа-

Из наших соотечественников этого звания удостаивались Иосиф Сталин (в 1939 и 1942 годах), Никита Хрущев (в 1957 году), Юрий Андропов (в 1983 году вместе с Рональдом Рейганом), Михаил Горбачев (в 1987 и 1989 годах) и Владимир Путин (в 2007 году).

Президент Франклин Делано Рузвельт — единственный, кто трижды становился «Человеком года» — в 1932-м, 1934-м и 1941 годах.

Кстати, не всегда носители этого «титула» были людьми. Так, в 1982 году «Человеком года» стал компьютер, а в 2006-м — Ты (как пояс-

жизнь — что было к лучшему, что — к худшему).

- Практически каждая крупная финансовая компания в мире находилась под угрозой банкротства. И мы знали — и я знал, исходя из своего политического опыта, что если наступит коллапс глобальной финансовой системы, в том смысле, что если многие крупнейшие компании потерпят крах, а финансовый сектор вообще перестанет функционировать, то последствия для мировой экономики будут катастрофичны. В этом случае у нас начнется еще одна суровая и затяжная депрессия,

## МАРАФОН

## Победил «Цвет жизни»

Команда Глебовской школы стала лучшей среди юных инспекторов движения.

В период с 26 ноября по 4 декабря проходил Зональный этап марафона творческих программ по пропаганде безопасного поведения детей на дорогах.

Марафон проходил в Одинцове, где команда юных инспекторов движения «Цвет жизни» из Глебовской школы под руководством Ларисы Феоктистовой снова продемонстрировала отличный результат среди 12 команд. Судейская коллегия единогласно присудила им победу, вручила памятные подарки.

Теперь победители готовятся к областным соревнованиям.

Олеся ИСТОМИНА

## ПРОИСШЕСТВИЕ

## Не дали замерзнуть на трассе

Водитель из Латвии попал в трудную ситуацию на Новорижском шоссе.

На прошлой неделе инспектор 11 СБ ДПС капитан милиции Олег Сазонов на 67 км Новорижского шоссе обнаружил стоящий в правой полосе седельный тягач Рено. Водители других автомашин плавно объезжали его слева, не обращая внимания. Инспектор решил разобраться в ситуации. Обычно машины без аварийных сигналов стоят на трассе без водителей. Олег Сазонов, подойдя к кабине машины, постучал по двери, но ответа не последовало. Но выяснилось, что в кабине, все-таки, есть водитель и ему требовалась срочная помощь. Дело в том, что на морозе замерзло дизельное топливо и автомобиль просто заглох. Водитель же, которым оказался Дмитрий Яковлев из Латвии, вместо того, чтобы просить помощи у других водителей, почему-то решил остаться в кабине. В результате он замерз до такой степени, что не смог самостоятельно передвигаться. Его срочно отпоили чаем, покормили, и медицинская помощь не потребовалась. Сотрудники ГИБДД вызвали из Латвии представителей владельца автомашины.

В таких ситуациях первыми на помощь в ДТП могут прийти только проезжающие мимо водители и инспекторы ДПС. Помогите попавшему в беду.

**Подготовил Ростислав СОКОЛОВ, по информации 11 спецбатальона ДПС ГИБДД Московской области**

## ДТП

## Пассажиры автобуса пострадали

Дорожно-транспортное происшествие, в результате которого пострадали пассажиры автобуса, произошло в Истре 11 декабря.

В полдень на перекрестке улицы Урицкого и Чеховского переулка водитель иномарки не уступил дорогу автобусу, движущемуся по главной дороге. В результате столкновения автобус врезался в дерево и находящиеся в нём три пассажира получили травмы. Среди них оказалась девятиклассница, которая с сотрясением головного мозга была госпитализирована в больницу.

Олеся ИСТОМИНА

## КОНТРОЛЬ

## НАРУШИТЕЛЕЙ ГИБДД СНИМУТ НА ВИДЕО



Вслед за Красногорским районом устройства видеофиксации нарушений скоростного режима появились и в Истринском районе. Отличие лишь в том, что они мобильные, а не стационарные, как у соседей. Установку оборудования осуществляют сотрудники 11 спецбатальона ДПС ГИБДД Московской области.

11 спецбатальоне корреспонденту «ИВ» сообщили, что в Истринском районе камеры «КРИС-П» будут устанавливаться в Снегирях. Также скоростной режим едущих в Москву и из столицы по Волоколамскому шоссе переносные камеры будут отслеживать в Нахабино и на Новорижской трассе в Красногорске. Кроме того на территории обслуживания 11 СБ ДПС устройства видеофиксации будут устанавливаться на Малом и Большом бетонных кольцах. Поэтому водителям стоит быть внимательными к соблюдению скоростного режима.

Напомним, как работает такая система контроля. На данный момент ГИБДД Московской области создало и полностью отладило работу единого регионального центра, мощностью около 45 терабайт. Такого объема памяти хватит на много лет, тем более

что информация в нем хранится год. Центр обрабатывает информацию, поступающую с камер видеофиксации. Она представляет из себя картинку с изображением машины, на которой четко виден номер, внизу информация об автовладельце и показатель скорости движения. Например, скорость - 82 километра в час. Постановление о нарушении не распечатывается. Два лишних километра списываются на по-

грешность прибора. Следующее зафиксированное нарушение - скорость 92 километра в час. Постановление распечатывается, потом начальник проверит правильность, распишется, документ запечатывают, присвоят ему штрихкод, выданный почтой, прикрепят уведомление и отправят.

Надо сказать, что у этого подмосковного центра очень широкие возможности. Сейчас в него стекается информация не только с под-

московных, но и с московских камер. Со временем предлагается повесить на центр не только правоприменительные задачи, но и сделать его центром организации движения Подмоскovie. Привязать к нему все светофорные объекты и заняться мониторингом транспортных потоков. Элементы этой системы уже закладываются при дорожном строительстве. Об этом ГИБДД Московской области уже договорилась с Федеральным дорожным агентством.

Пока камеры в области работают только на скоростной режим и на проезд перекрестков на красный свет. Но со временем планируется расширить область их применения, и они же будут фиксировать выезд на встречную полосу. Но для этого необходимо внести изменения в КоАП, ведь сейчас за это нарушение предусмотрено безальтернативное лишение прав. А за нарушения, выявленные в автоматическом режиме, можно наказывать только штрафом. Поэтому подмосковные законодатели предлагают дополнить статью о движении по встречной полосе еще одним пунктом: если нарушение зафиксировано средствами фото-видеофиксации в автоматическом режиме - штраф 5000 рублей.

**Подготовил  
Ростислав СОКОЛОВ,  
фото из сети Интернет**

## КОНСУЛЬТАЦИЯ

## Правила снятия с миграционного учёта

Информация для принимающей иностранных граждан стороны

**Отдел УФМС России по Московской области в Истринском районе сообщает:**

В соответствии с пунктом 39 Правил осуществления миграционного учета иностранных граждан и лиц без гражданства в Российской Федерации, утвержденных постановлением Правительства Российской Федерации от 15 января 2007 года № 9, при убытии иностранного гражданина из места пребывания принимающей стороны обязана не позднее, чем через 2 дня со дня его убытия непосредственно представить в соответствующий территориальный орган ФМС России отрывную часть бланка уведомления о прибытии с указанием в этой части бланка даты убытия этого иностранного гражданина.

В соответствии с положениями части 2 статьи 23 Федерального закона от 18 июля 2006 года № 109 - ФЗ «О миграционном учете иностранных граждан и лиц без гражданства в Российской Федерации» снятие иностранного гражданина с учета по месту пребывания производится органом миграционного учета после получения от принимающей стороны отрывной части бланка уведомления о прибытии данно-

го иностранного гражданина в место пребывания. Обязанность по постановке на миграционный учет или снятию с миграционного учета иностранного гражданина возложена на принимающую сторону.

Федеральным законом «О миграционном учете иностранных граждан и лиц без гражданства в Российской Федерации» определено, что принимающей стороной является гражданин Российской Федерации, постоянно проживающие в Российской Федерации иностранный гражданин или лицо без гражданства, юридическое лицо, филиал или представительство юридического лица, федеральный орган государственной власти, орган государственной власти субъекта России Российской Федерации, орган местного самоуправления, дипломатическое представительство либо консульское учреждение иностранного государства в Российской Федерации, международная организация или ее представительство в Российской Федерации либо представительство иностранного государства при международной организации, находящейся в Российской Федерации, у которых иностранный гражданин или лицо без гражданства фактически проживает (находится) либо в которых

иностранец или лицо без гражданства работает.

Исходя из смысла названного Федерального закона, принимающая сторона, при выполнении уведомления о прибытии, обуславливает срок пребывания с иностранным гражданином заранее. Вместе с тем, вышеуказанный закон не установил обязанность иностранного гражданина при убытии из места пребывания или его выезда из Российской Федерации предоставлять принимающей стороне отрывную часть бланка уведомления о прибытии для снятия иностранного гражданина с миграционного учета. Если же иностранный гражданин убыл из места пребывания, не передав принимающей стороне отрывную часть бланка уведомления, снятие иностранного гражданина с учета по месту пребывания производится на основании мотивированного заявления произвольной формы, поданного принимающей стороной в установленный законом срок (те же 2 дня).

В то же время заявление, поданное принимающей стороной с нарушением установленного срока уведомления, не может служить основанием для освобождения принимающей стороны от административной ответственности. При привлечении по ре-

зультатам проведенной проверки принимающей стороны к административной ответственности за неисполнение своих обязанностей в связи с осуществлении миграционного учета, снятие иностранных граждан с учета по месту пребывания производится по заявлению принимающей стороны.

В случае игнорирования требований миграционного законодательства к принимающей стороне будут применяться меры административного воздействия в соответствии с частью 4 статьи 189 Кодекса РФ об административных правонарушениях «Неисполнение принимающей стороной обязанностей в связи с осуществлением миграционного учета», предусматривающей наложение административного штрафа на граждан в размере от 2.000 до 4.000 руб., на должностных лиц организации в размере от 40.000 до 50.000 руб., на юридическое лицо в размере от 400.000 до 500.000 руб.

Адрес расположения и телефон аппарата отдела:

г. Истра, ул. Коммуны, д. 11; исполняющий обязанности начальника отдела Савилов Сергей Анатольевич тел. 994-58-14, заместитель начальника отдела Кузнецов Евгений Борисович тел. 994-58-14.



## МИЛОСЕРДИЕ

## Мир не без добрых людей

Истринское отделение Общества глухих отметило Международный день инвалидов.

В Молодёжном театре состоялся концерт, в котором участвовали слабослышащие студенты — актёры из Государственного специализированного института искусства и заслуженный артист, глухой актёр, художник театра «Недослов» Александр Мартынов.

Инвалиды по слуху получили много незабываемых впечатлений и положительных эмоций. Самое приятное событие у супружеской пары Лебедевых: Марии Филипповны и Анатолия Леонтьевича. Они перешагнули рубеж золотой свадьбы и были награждены подарками.

Некоторые члены ВОГа, принимающие участие в волейбольных соревнованиях, получили долгожданный подарок: спортивную форму от Истринского районного отделения партии «Единая Россия».

Истринское отделение Всероссийского общества глухих выражает огромную благодарность спонсорам: директору ООО «Центр НТТМ «Истра» Сергею Горбаткову, финансовому директору Григорию Ушакову, секретарю политсовета Истринского районного отделения партии «Единая Россия» Владимиру Эльгурту, а также зав. приёмной полномочного представителя президента РФ в ЦФО по Истринскому району Константину Мосенцову, начальнику управления социального развития и трудовых отношений Любови Чалой, начальнику отдела наружной рекламы Галине Супрун.

**Виктория ЛЕБЕДЕВА,**  
член Истринского отделения ВОГ

## К 65-ЛЕТИЮ ПОБЕДЫ

## «А ДО СМЕРТИ — ЧЕТЫРЕ ШАГА...»

В гости к истринским ветеранам, в клуб «ИСТОК», приехала Наталья Алексеевна Суркова, дочь поэта-фронтовика Алексея Суркова. Приехала не одна, а с исполнителем песен военных лет, старинных русских романсов Сергеем Петровым и друзьями.

Но сначала были показаны фрагменты фильма о праздновании 110-летнего юбилея поэта на выставке его творчества в Карабихе — Государственном музее-заповеднике Николая Некрасова. Какая связь? Об этом подробно рассказывает, открывая встречу, Сергей Лавренко, руководитель клуба «ИСТОК», автор фильма. 14-летнему мальчику Алексею Суркову, отличнику учёбы, была подарена директором Середняковской школы книга стихов Николая Некрасова. Став поэтом, он приехал в эти Ярославские края неоднократно, и был много лет председателем комитета по организации праздников некрасовской поэзии...

Наталья Алексеевна в нескольких словах поблагодарила клуб за проведенные встречи и мероприятия, связанные с творчеством её отца, о той работе, которую делают истоковцы, встречаясь с ветеранами, узнавая всё больше подробностей о воинских подвигах на истринской земле в годы освобождения от фашизма.

Но вот звучит гитара. Конечно, первой исполняется песня «В землянке», в которой — сплав огненных боев, смертельной опас-



ности и любви. Оттого и была запрещена цензурой, оттого и стала популярной, несмотря на запреты. Не могла она не отозваться в душах солдат или женщин, которые ждали...

Мягкий, бархатный голос певца дальше вёл по дорогам военных лет: знакомые с

детства песни подпевали все — так же, как и слышимые, но, увы, редко исполняемые старинные русские романсы. За чайным столом вспоминали «минувшие дни», читали стихи, пели душевные русские песни.

**Людмила ДЕРБУШЕВА,**  
фото Сергея ЛАВРЕНКО

## ФЕСТИВАЛЬ

## Только вдруг сорок первый ударил огнём...

Восемнадцать коллективов художественной самодеятельности района — хоры и ансамбли — показали свое мастерство в первый день Фестиваля народного творчества им. В. Шишова «Салют, Победа!», посвященного 68-й годовщине освобождения Истры и района от немецко-фашистских захватчиков. Концерт проходил в Истринском ДК 12 декабря.

Так случилось, что в нашем крае много талантов, и появляются люди, которые, как маяки, освещают путь другим. Такими были подвижник и пропагандист хоровой народной музыки Владимир Шишов, духовой — Роман Олексюк, оркестровой

— Георгий Суворов, вокального искусства — Надежда Зимина. Что-то ценное теряет эпоха с уходом таких людей, но остаются в наследство их деяния: количество участников фестиваля и исполнительское мастерство высокого уровня подтверждают мысль, что зёрна дали всходы. Заместитель главы администрации района Валентина Невзорова, приветствуя зрителей и участников, помянула и самого Владимира Шишова, и недавно ушедшего из жизни Романа Олексюка, которого в этом году впервые нет на празднике, а также истринцев, погибших в боях за Родину, и объявила минуту молчания.

Комиссия, присутствующая на фестивале, отметила, что творческий потенциал в районе огромен, коллекти-

вы надо беречь, помогать им. Многие участники, особенно «народники», представляли программу в новых костюмах.

Каждый хор или ансамбль выступал в рамках одной из трех номинаций: патристическое произведение, а капелльное исполнение или народная песня и визитная карточка коллектива. С выбранным репертуаром все справились достойно, особенно цепляла душу военная тематика. Были, конечно, и замечания в адрес исполнителей и руководителей, но это не испортило общей картины. Все участники получили дипломы, а руководители коллективов — подарки от администрации района. Традиционных сосисок и пирожков после концерта не было: кризис.

**Людмила ДЕРБУШЕВА**

## ПАМЯТЬ

## В школе чтят ветеранов

В Снегиревской средней школе прошли мероприятия, посвященные 68-й годовщине битвы под Москвой. Были организованы конкурсы рисунков «Рубеж Славы», конкурс фотографий «Памятники Великой Отечественной войны», брейн-ринг «Оружие Победы», проведены классные часы и викторины, экскурсия в Ленино-Снегиревский военно-исторический музей.

Старшеклассники заранее подготовились к Уроку мужества, запланированному на 11 декабря. В школу были приглашены ветераны Великой Отечественной войны, представители администрации городского поселения, гости.

Проводила этот необычный урок учитель истории Ирина Васильевна Игуменова. На экране демонстрировались кадры военных лет, фотографии ветеранов — жителей Снегирей. Ребята читали стихи и своими рассказами создавали хронологию боевых действий. При этом звучали аудиозаписи песен военных лет «Священная война», «Марш Славянки», «В землянке», «От героев былых времен» из кинофильма «Офицеры».

С интересом слушали школьники и гости выступление ветеранов. О значении битвы под Москвой и о подвиге русского солдата говорил председатель Снегиревского Совета ветеранов Василий Дмитриевич Жидких. Эпизод из своей фронтовой жизни рассказал Григорий Тихонович Низев.

Прекрасным дополнением к уроку стала презентация работы ученицы 11-го класса Валерии Донских на тему «Дети и война». На фоне современного музыкального оформления на экране оживили пионеры-герои, дети, на хрупкие плечи которых легла тяжесть военных невзгод. Они выполнили свой долг перед Родиной, а многие из них заплатили за это ценой своей жизни. Заместитель главы администрации Татьяна Владимировна Гоненко поблагодарила учителя и ребят за хорошо организованный урок, за теплую атмосферу общения. Урок мужества, по ее словам, стал уроком патриотизма и уроком преемственности поколений. Она выразила надежду, что жизнь поколения ветеранов послужит для ребят примером того, как нужно любить Родину, учиться и трудиться на благо своей страны, на благо поселения.

**Ирина ГУРОВА,**  
зав. библиотекой городского поселения Снегири

## ОПЕРА

## Истринское сопрано на сцене консерватории

Российская оперная певица Екатерина Годованец родом из Истры. На днях она выступала на сцене Большого зала Консерватории вместе со шведской оперной звездой Катариной Корнеус.

Мы побывали на концерте, в программе которого звучала музыка немецкого композитора Густава Малера: песни на стихи поэта-романтика Фридриха Рюккерта, симфония № 2 («Воскресение») для сопрано, контральто, смешанного хора и оркестра.

Когда-то Густав Малер пророчески отметил: «Моё время ещё придёт», и как это часто случается, оглушительная слава — буквально мировая «малеромания» — пришла к композитору после его смерти. Будущий, 2010 год ознаменован 150-летием со дня рождения немецкого композитора, и уже сейчас начался настоящий бум на малеровский репертуар, что подтвердил Оркестр и хор Большого театра, ведь Второй концерт Абонементы Большого театра на сцене Большого зала Московской консерватории посвящён именно музыке Малера.

В зале не было свободных мест, зрители и слушатели заняли даже откидные сиденья. Дирижировал постоянный приглашённый дирижёр ГАБТ — один из «пятёрки маэстро» Большого, знаменитый Владимир Синайский. В первом отделении прозвучали песни Малера на стихи его соотечественника Рюккерта в испол-

нении шведского меццо-сопрано Катарини Корнеус, которая два года назад уже блистала на российской сцене — в Концертном зале имени Чайковского с разнохарактерным репертуаром. Катарина — универсальная исполнительница, но Малер в её творчестве занимает особое место, она даже выпустила диск (EMI) с его вокальными циклами.

А во Второй симфонии партнёршей Корнеус стала Екатерина Годованец, российское сопрано. Она родилась в Истре, училась певческому мастерству во Франции, проявляя не только большой талант, но и огромное трудолюбие. У Екатерины красивый, сильный голос с чарующим тембром, она прекрасно смотрится и выступает на любой концертной площадке.

— Получил огромное удовольствие от концерта. Если честно, то сегодня я оказался в Консерватории впервые, — признался Алексей из Истры. — Но я не только не разочарован, а получил вдохновение, и горжусь, что певица из моего родного города выступает на такой прославленной сцене.

Сейчас Екатерина живёт в Истре, воспитывает дочь Софью, а в честь прошедшего Дня города Истры она была награждена благодарностью от администрации района в числе достойных и успешных уроженцев родного края — за участие и победы в международных музыкальных конкурсах.

**Екатерина КАПРАЛОВА**

## ПОЛЕЗНЫЕ СОВЕТЫ

## ДЕКАБРЬСКИЕ ЗАБОТЫ

**Похоже, в наших широтах наступила настоящая русская зима, по которой мы так соскучились. Некоторые, слабые духом граждане, изнеженные заморскими курортами, пугливо озираются, выходя ясным декабрьским утром на улицу, но давайте вспомним, что мы живём в северной стране, что российской природе и русской душе нужно немного звящего, серебристого холода, яркого зимнего солнца и – отличного настроения.**

«Все деревья уже давно сбросили листья и впали в зимний сон. Да и нам, садоводам, в этот период уже не приходится тратить много времени на уход за садом. Но это вовсе не означает, что садоводы могут совсем забыть о ягодниках и плодовых деревьях», – уверена наш постоянный автор Вера Тихорецкая.

*Снег - это не просто атрибут зимы, но и польза для сада, верно, Вера Петровна?*

«Конечно, Екатерина. Я не понимаю, когда люди сетуют на холод, и мечтают об оттепели. Природе нужен снег и отдых! Как считают жители Страны восходящего солнца, смена сезонов и природных явлений есть своеобразное отражение человеческой жизни, и нужно ценить все, чем одарила нас природа.

Поэтому, после того, как снежок ляжет, хорошо бы укутать снегом

стволы плодовых деревьев, укрыть им ягодные кусты, кустики земляники и клубники. Я уплотняю снег вокруг яблонь или проливаю его водой, чтобы образовалась ледяная корка.



В этом случае мышам уже не пробраться под снегом к стволам плодовых деревьев и не повредить их кору. Периодически провожу снегозадержание в саду, особенно на землянике, стряхиваю налипший мокрый снег с веток плодовых деревьев, чтобы ветки не ломались.

Если до наступления первых морозов вы не подготовили черенки для перепрививки и весенней копулировки, нарежьте их в начале первой декады декабря, заверните привой в пленку и спрячьте под снег с север-

ной стороны дома, там черенки отлично перезимуют и будут готовы к высадке весной.

Именно в декабре я высаживаю дома в ящики лук на перо, све-

дские от разломов, а само дерево – от мышей.

Отмечу, что среди садовых растений есть такие, чье присутствие может нарушить гармонию заснеженного пейзажа. Это экзоты вроде самшита, вечнозеленых рододендронов, клематиса, винограда, магнолии, кипарисовика. В холодное время года эти неженки, упрятанные в короба и ящики, только испортят картину. Такие растения я высаживаю ближе к границе территории или в ту часть сада, которая посещается только летом – ну это, конечно, совет на будущее.

У меня скромный участок в 6 соток, но мы вместе с детьми и внуками сделали там райский уголок. Не обязательно иметь коттедж и гектар к нему в придачу, чтобы создать на своей земле красоту. У нас там и садовая скульптура, и малые формы из камня, металла, красивые горшки, старинные кувшины, ажурные лавочки – всё это выступает на первый план как раз зимой. Правильно выбранные и размещённые, они оживят пейзаж и подчеркнут красоту природы. Освещение участка актуально в любое время года, но зимой, когда продолжительность светового дня минимальна, без фонарей просто не обойтись. Помимо основного назначения, светильники можно использовать для создания необычных визуальных эффектов. Мы давно справляем всей семьёй новогодье именно у меня на даче – сыно-

клу и сельдерей на зелень. Сразу после высадки ящики ставлю штабелями, а после появления зелени их расставляю. В эти же сроки мой муж активно ремонтирует парники, инвентарь, готовит органические удобрения. В декабре еще не поздно подумать о приобретении недостающих семян, удобрений и инвентаря, ядохимикатов.

В декабре после в саду снегопада не забудьте отогреть рыхлый снег вокруг плодовых деревьев, стряхнуть его с ветвей, что предохранит по-

дерево провели газ и горячую воду, дом тёплым, жилой – собираться там на праздники зимой – одно удовольствие. По собственному опыту могу сказать – направленные лучи, световые сетки или праздничные гирлянды придают ему праздничный вид.

Уборка снега или льда доставит вам, дорогие коллеги, массу хлопот, если не решить проблему заблаговременно. К сожалению, применение лопаты и лома требует существенных трудозатрат! Соль и химия тоже не подходят: в едком растворе садовые растения погибнут. Более безопасны песок и гранитная крошка. Но самый современный способ борьбы со снегом – электроподогрев, аналогичный «тёплым полам» в доме. Благодаря ему на дорожках не будет образовываться наледь, снег станет таять и впитываться в почву. Но это, конечно, надо делать заранее, чтобы зимой не иметь проблем.

Окутывая сад пушистым снежным покрывалом и одевая его в сверкающий серебром наряд, зима пишет картинку – одну красивее другой. Нужно только уметь их видеть. Ветки деревьев покрыты тонкой корочкой льда. В лучах зимнего солнца они сверкают и играют словно хрустальные. Волшебная игра светотени – это она в первую очередь делает сад зимой столь прекрасным. Не лишайте себя удовольствия бывать в саду зимой почаще – и положительный настрой вам гарантирован!

## ЦВЕТЫ

## Зимний сад на подоконнике

**В наших российских краях холодное время года длится около полугода, бывают, конечно казусы, когда из-за аномального тепла травка перед Новым годом зеленеет, но это всё же исключение из общей традиционной картины. Поэтому нежная зелень и яркие краски радуют нас своей красотой в основном ближе к лету. Но если дома есть зимний садик, да даже просто комнатные растения в симпатичных горшочках, то они будут улаживать наши взоры круглогодично.**

У нас зиму необоснованно считают мертвым сезоном. Но разве это так? Нужно только правильно спланировать территорию дома или даже квартиры для зимнего сада, тщательно подобрать ассортимент растений, придерживаясь нескольких простых правил. Выбирайте те растения, которые будут выделяться на фоне остальных не только летом, но и зимой.

Зимний сад, в основном состоит из тех комнатных растений, родина которых – тропики и субтропики, вегетирующие на родине круглый год, – говорит наш постоянный автор Вера Тихорецкая. – Наша холодная зима с короткими и часто пасмурными днями большое испытание для них, к которому они вынуждены приспосабливаться.

Поэтому, планируя приобретение нового растения, вы должны кроме рекомендаций по уходу, узнать условия его зимовки и подумать, есть ли возможность их обеспечить. Без правильной зимовки растение, в конечном итоге, обречено на гибель.

По условиям содержания в зимние месяцы комнатные растения я условно делю на группы:

– Выносливые, приспособившиеся к любой температуре жилого помещения – алоэ, алоказия, аспидистра, кордилина, плющ, кливия, традесканция, циперус и др.

– Теплолюбивые – афеландра, кодиеум, кофейное дерево, калатея, шеффлера, ароидные, бромелиевые, многие орхидные и др.

– Нуждающиеся в умеренных температурах – олеандр, аспарегус, агава, шлюмбергерра, сансевиерия, фатсия, цикламен и др.

– Растения прохладного содержания – гортензия, фуксия, пеларгония, лавр, самшит, хвойные, многие кактусовые. Они при излишнем теплом комнатном содержании истощаются, страдают от вредителей и болезней, закладывают мало цветочных почек, теряют декоративность. Для их зимовки идеальны неотопляемые зимние сады или застеклённые утеплённые лоджии – многие мои знакомые размещают зимний сад именно там.

Если их всё же оставляют зимовать на подоконнике, где температура на несколько градусов ниже, чем в глубине комнаты, то придвиньте горшки как можно ближе к стеклу, защитив растения от притока тёплого воздуха из комнаты (ширмой, шторой), особенно если рядом с подоконником располагается батарея.

Продумайте зимнее размещение всех растений в помещении, так как температура в разных местах комнаты различна. От окна и балкона, от пола рядом с ними исходит непрерывный поток холодного воздуха. Нуждающиеся в умеренных температурах растения, зимующие на подоконнике, отодвигают подальше от заледеневшего стекла. Зимой рекомендуется положить для них на холодный подоконник деревянные подставки, решётки или подкладки из какого-нибудь изолирующего материала (бумага, ткань), чтобы защитить горшки с растениями от переохлаждения. Поливную воду, стёкшую в поддон, нужно сразу же выливать, так как холодные «мокрые ноги» от чрезмерного поли-



ва растений зимой – причина гниения корней и появления болезней.

Любящие тепло растения ставят около окна на стол или цветочные подставки, но не на холодный пол. Тропические растения, растущие в природе при рассеянном свете с одинаковой в течение года температурой и влажностью, могут и зимой нормально вегетировать в комнате, но только если вы обеспечите тёплый грунт, комфортную температуру и оптимальную влажность.

Растения, которые обращены к источнику света только одной стороной, для равно-

мерного роста нужно периодически поворачивать. Жара в комнате в сочетании с низкой освещённостью растений приведёт к их израстанию.

Для растений желательно, чтобы ночная температура была немного ниже дневной. Зимой температуру в помещении регулируют проветриванием. Большинство растений негативно реагирует на значительные перепады температуры, поэтому проветривайте осторожно, ненадолго слегка открывая форточку (при закрытой двери во избежание сквозняков). Холодный воздух не должен попадать на расте-

ния, стоящие на подоконнике, поэтому во время проветривания я убираю их с окна в другую комнату.

Зимой при работе батарей отопления воздух в комнате становится очень сухим, что плохо сказывается на растениях и провоцирует появление на них вредителей. Увлажняйте воздух, обмывайте и опрыскивайте растения (те, которые любят такие процедуры) и воздух вокруг них; поместите в поддон горшков влажный песок, мох или керамзит; поставьте на батареи плоские с водой; включайте электроувлажнители воздуха.



## НОВОСТИ БЛАГОЧИНΙΑ

## ДЕКАДА МИЛОСЕРДИЯ...

...проходит ежегодно в начале декабря. Она приурочена к Всемирному дню инвалидов. На днях автобус с ребятами с ограниченными функциональными возможностями, а также из малообеспеченных семей Истринского района, в сопровождении родителей прибыл в храм прп. Серафима Саровского в пос. Снегири.

У ворот храма их уже встречали настоятель храма священник Владимир Балабанников, полномочный представитель президента России в Истринском районе Константин Мосенцов, руководитель общественной приёмной губернатора Подмосковья Зоя Лопатина, депутат городского поселения Снегири Константин Кезин.

В храме многие из ребят впервые узнали, как подать записки на молебен о своём здравии, здравии родителей и друзей. Перед иконой мученика-младенца Гавриила Заблудовского состоялся молебен о здравии всех детей, собравшихся в этом храме, нуждающихся в исцелении и получении помощи Божией. И с каким волнением и упованием на милость Божию вслушивались ребята в слова молитвы к святому младенцу Гавриилу, с какой надеждой и ожиданием исцелений молились родители о своих болеющих чадах!

Отзвучали последние слова молитвы, и к собравшимся обратился настоятель храма священник Владимир Балабанников. Много говорил батюшка о любви к детям, рассказал о страданиях и подвиге младенца Гавриила Заблудовского. И посыпались вопросы со всех сторон о его житии, и наполнились детские глаза слезами сострадания.

А после этого все собравшиеся отправились на трапезу, заботливо приготовленную руками прихожан храма. И сладкие блюда, и чай, и фрукты, и пироги – все пришлось по вкусу ребятам. Но и после этого чуда сегодняшнего дня для ребят не закончилось. Константин Мосенцов и Зоя Лопатина вручили им подарки.

После трапезы для ребят-инвалидов была организована экскурсия в Ленино-Снегиревском музее «Рубеж Славы», где в 1941 году на подступах к Москве были остановлены немецкие войска. После ее окончания директор музея Марина Горбунова вручила детям памятные подарки. Ребята и родители сердечно благодарили всех, кто принял участие в организации этого мероприятия. Особая благодарность главе районе Анне Щерба за предоставленный автобус.

\* \* \*

Дню милосердия было посвящено действо, организованное преподавателями и воспитанниками Санаторно-лесной школы № 7, находящейся в живописном месте неподалеку от Истринского водохранилища, которое посетил благочинный церковью Истринского округа протоиерей Димитрий Подорванов. Совершив молебен и окропив присутствующих святой водой, он подарил на молитвенную память школе икону Казанской Божией Матери и маленькие православные карманные календари.

Санаторно-лесная школа №7 – это специфическое образовательное учреждение, в котором создана здоровьесберегающая среда для детей с ограниченными возможностями и различными недугами. Задача преподавательско-воспитательного коллектива школы во главе с её директором Ириной Юрьевной Шпитальской – реабилитация и успешная адаптация детей в обществе. На выполнение этой задачи направлены многие силы и средства.

Но кроме этого учителя еще стремятся воспитать в детях равнодушие к проблемам других.

В ноябре - декабре 2009 года в Истринском благочинии прошёл районный этап VII Московских областных Рождественских образовательных чтений. Ещё до официального открытия чтений проводились разные мероприятия, приуроченные к форуму. Их спектр оказался довольно широк.

Как мы уже рассказывали, официальное открытие чтений состоялось 19 ноября в православной школе «Рождество». В Центре ТРИГО также прошел круглый стол на тему «Какая любовь настоящая», где приняли участие педагоги центра, его учащиеся и выпускники, а также священник Александр Горбачев, настоятель Христорождественского храма в Рождествено. Участники круглого стола обсуждали такие вопросы, как: чем отличается любовь и влюблённость, каковы признаки влюблённости, верно ли выражение «стерпится-слюбится», может ли любовь быть основана на жалости и сострадании, нужно ли контролировать свои чувства, является ли ценностью неразделенная любовь. На каждый вопрос отвечал и батюшка, раскрывая перед подростками суть истинно христианской любви, обращая внимания на вечные ценности семейной жизни, а потом все вместе смотрели фильм-обсуждение на ту же тему с комментариями священника Илии Шугаева.



**ВСЕРОССИЙСКАЯ  
ИНТЕЛЛЕКТУАЛЬНАЯ  
ОЛИМПИАДА «НАШЕ  
НАСЛЕДИЕ»**

Уже четвертый год организатором её в Истринском крае выступает Центр творческого развития и гуманитарного образования (ТРИГО) совместно с Истринским благочинием. Тема олимпиады этого года – 65-летие Победы в Великой Отечественной. Олимпиады прошли на базе Чеховской школы. В олимпиаде для 2-4 классов приняли участие 19 команд, для 5-7 классов – 18, для старшеклассников (учеников 8-11 классов) – 18 команд из 17 школ и Центра ТРИГО.



В Истринском педколледже Отдел по молодёжной политике совместно со знатоками провели первый игровой тур – тематическую игру «Что? Где? Когда?» «Земля Истринская». Участие в игре приняли 11 команд – школьники из Лицея Истры, Истринской школы №2, две команды из Центра ТРИГО и даже команда студентов-первокурсников. Организаторы не случайно выбрали для первой игры сезона вопросы на знание истории и культуры своей малой Родины. Святыня и жемчужина Истринской земли – Новоиерусалимский монастырь – сейчас в центре внимания всей

края», «По дорогам моей России», «Великая Отечественная война», «Этнография», «Родословие», «Земляки») и двум конкурсам.

**ТРАДИЦИОННАЯ АКЦИЯ  
«ПРОТЯНИ РУКУ ПОМОЩИ»**

...в связи со сложной эпидемиологической ситуацией в ноябре была перенесена на декабрь. Педагоги, учащиеся и выпускники Центра ТРИГО вместе со священником Александром Горбачевым посетили Новопетровскую коррекционную школу-интернат.

Была проведена игровая программа для воспитанников, а благотворители по просьбе батюшки приготовили подарки для детей – зимний спортивный инвентарь. В рамках этой же акции приход храма великомученика Георгия Победоносца в Дедовске (настоятель – протоиерей Димитрий Подорванов, благочинный церковью Истринского округа) принимал гостей – воспитанников Дедовской коррекционной школы-интерната.

На базе Рождественской средней и православной школы «Рождество» состоялся районный тур Олимпиады по предмету «Основы православной культуры» (организаторы – Центр ТРИГО и благочиние). В олимпиаде приняли участие семь общеобразовательных школ, Центр ТРИГО, четыре воскресные школы при храмах района. Участников Олимпиады тепло приветствовал ответственный за образование и катехизацию в районе протоиерей Александр Елатомцев. Церемонию награждения с вручением именных грамот и ценных подарков провёл благочинный Димитрий Подорванов.

Официальное закрытие чтений происходило в Костровской школе. Участники посетили открытый урок (преподаватель Основ православной культуры Елена Пилипочкина). Затем с учащимися 5, 9 и 11 классов провели круглый стол «Подвиг новомучеников Истринских – пример для духовно-нравственного вос-

питания современного юношества», с докладами о жизни новомучеников Истринских (для подготовки были использованы материалы сайта Истринского благочиния) выступили ученики 5-11 классов, вела занятие преподаватель Основ православной культуры и директор школы Наталья Корольченко. В ходе обсуждения занятий участники отметили хорошую подготовку учащихся, профессионализм педагогов, общий тёплый душевный настрой всех учащихся и учителей школы. С заключительным словом благодарности выступили глава Костровского поселения Ольга Табунцова, настоятель Свято-Никольского храма в Мансурово, протоиерей Вадим Сорокин и замдиректора учебно-методического центра при Управлении образованием Галина Исупова.

Кроме того в рамках образовательных чтений состоялись паломнические поездки (в Смоленск, Саввино-Сторожевский и Иосифо-Волоцкий монастыри, Троице-Сергиеву лавру); открытие скульптурной композиции «Святитель Димитрий Ростовский» в селе Борзые Павло-Слободского сельского поселения (автор скульптор, народный художник России Сергей Казанцев), конкурс творческих работ по теме «Традиции духовно-нравственного просвещения молодёжи в истории Российского образования», встреча в школе «Рождество» с известным православным писателем Юлией Николаевной Вознесенской, а также духовно-просветительские беседы и лекции во многих храмах, школах и Домах культуры, организованные совместно с Администрацией, педагогами и духовенством Истринского района. А завершились районные чтения традиционной совместной паломнической поездкой в Савво-Сторожевский монастырь, которая состоялась 11 декабря.

СОВЕТЫ ПСИХОЛОГА

## НЕ НАДО БОЯТЬСЯ КОНФЛИКТОВ

**Каждый человек хорошо знаком с конфликтами, все испытывали на себе их воздействие. Это широко распространённое явление, особенно для современного человека, чья жизнь полна стрессов и разного рода катаклизмов: от мирового масштаба до местного.**



-В большей степени это касается наших соотечественников: количество и глубина конфликтов в России за последние десятилетия выросли в несколько раз, что обусловлено политическими, экономическими, национальными и другими социальными и психологическими причинами, - рассказывает Марина Евгеньевна Павлова, конфликтолог, преподаватель педколледжа. - Отсутствие системы конфликтологического образования, низкая конфликтостойчивость и коммуникативная культура населения породили неверное отношение к конфликтам и как следствие неправильное поведение в таких ситуациях.

-Марина Евгеньевна, как показывает практика, большинство людей воспринимает конфликты отрицательно, стремится избавиться от них. Многих пугает само слово «конфликт» и все связанные с ним обстоятельства. Но так ли уж плохи конфликты? Можно ли свести к минимуму неприятие, с ними связанные?

-Большое заблуждение - негативно относиться к этому явлению

и стараться избегать или подавлять конфликты. Наше поведение в конфликте во многом зависит от нашего отношения к нему. Поэтому работа с конфликтом начинается с работы со своим сознанием, изменением сформировавшихся негативных установок.

Чтобы снизить отрицательный аспект этого феномена, нужно принять несколько истин. Сам по себе конфликт - явление нейтральное: ни плохое, ни хорошее. А вот каким он станет для вас в итоге, зависит во-многом от вас, вашего отношения к нему и выбранного стиля поведения.

Во-вторых, нужно принять, что конфликт - естественный фрагмент жизни человека и нереально прожить вне конфликтов. Значит, нужно научиться относиться к ним разумно и конструктивно.

Далее: конфликт - не обязательно отрицательное явление. Нужно найти то хорошее, позитивное, что потенциально заложено в нем. Например, любой конфликт - сигнал о том, что что-то не в порядке в системе отношений, значит, пора принимать меры для разрешения назревшего противоречия. Конфликты дают стимул для развития: и личности, и социальной структуры. Они не дают «застыть» системе отношений, предотвращают стагнацию.

Благодаря возникшему конфликту, мы часто получаем новую информацию о человеке, с которым общаемся. Конфликт дает шанс получить новый опыт в общении, возможность совершенствовать себя и свои отношения с окружающими. Это позволит избежать подобных ошибок в дальнейшем. Несерьёзное восприятие этого правила опасно тем, что Вы рискуете наступить на одни и те же грабли.

Ну и самое главное - конфликтом можно и нужно управлять, т.е. не быть зависимым от него, а самому регулировать этот процесс. Следовательно, свои силы, эмоции, энергию нужно переключить с «борьбы» на сотруд-



ничеству и поиск способов разрешения конфликта.

-Назовите примерный алгоритм мышления в конфликтной ситуации.

- признать, что ситуация существует. Она не запланирована и неприятна, но она есть. Не нужно избегать, замалчивать, подавлять; - постараться воспринять ситуацию спокойно, не как проблему и катастрофу, а как нормальную и естественную форму взаимодействия, задачу, требующую вашего внимания;

- найти, что может быть хорошего в этом конфликте, чем он может быть полезен для вас: что нового узнаете, чему можете научиться;

- направить силы на поиск путей управления этим конфлик-

том. Что вы можете предпринять для конструктивного его завершения?

Как показывает практика и опыт, научиться жить в мире с конфликтом вполне реально. Конечно, не просто и не сразу. Во многом это зависит от самого человека, его желания и отношения к конфликту в целом. Помните, как говорил капитан в известном мультфильме: «Как вы лодку назовете, так она и поплывет». Захотите конфликт - будет конфликт, решите, что он всего лишь фрагмент вашей жизни - проживёте и пойдёте дальше. А вот каким: озлобленным или более опытным и мудрым - зависит только от вас.

**Марина ПАВЛОВА,  
фото из архива ИПК  
и сети Интернет**

ИЗ ИСТОРИИ

Слово «конфликт» пришло в русский и другие языки, как несложно догадаться, из латыни. В русском языке слово «конфликт» стало употребляться с XIX века. В классическом «Толковом словаре живого великорусского языка» Владимира Даля его еще нет. А современный «Толковый словарь русского языка» С. И. Ожегова не только содержит это слово, но и поясняет его примерами, из которых видно, что в XX веке оно имеет очень широкую область применения: «семейный конфликт», «вооруженный конфликт на границе», «конфликт с сослуживцами», «конфликтная миссия»... В латинском языке conflictus означает буквально «столкновение». В словаре Ожегова слово «конфликт» толкуется как «столкновение, серьезное разногласие, спор».

ПРОЕКТ

## Литературный праздник «Книжная карусель»

**Вот уже три года в детских библиотеках Подмосковья в рамках областной программы «Детский библиобус» проходят литературные праздники: «Книжная карусель», «Книжная страна» и «Путешествие Синего чемоданчика».**

Этот проект стартовал по инициативе директора Московской областной государственной детской библиотеки Ольги Павловны Кубышкиной и сразу же полюбился юным читателям Подмосковья. И вот 7 декабря праздник - «Книжная карусель» пришёл в гости к истринским ребятам. В программу праздника входило выступление известного и любимого детского поэта и писателя Виктора Владимировича Лунина и спектакль театра ростовых кукол «Софит» по мотивам сказки В. Лунина «Слонёнок, который не умел читать». Открыла праздник заместитель директора МОГДБ Лидия Савельевна Мельникова, далее ребятам была предложена интерактивная игровая программа, которую провели артисты - герои спектакля. Выступление писателя, действие спектакля заворожило зал и объединило всех в книжный, сказочный, веселый праздник. А какой же праздник без подарков? За интерес к чтению, за любовь к книге и библиотеке лучшие из лучших читателей были награждены грамотами и подарками. Ими стали: Гриша Беляев, Дима Богдашкин, Никита Глазков, Соня Грибина, Валя Григорьева, Денис Домашенко, Саша Карпункина, Настя Масленкова, Маша Молчанова, Ксюша Мутных, Артём Мурашов, Анна Соснова, Костя Тяжелков, Маша Цымбалюк и Алеша Шевелёв.

В фойе перед началом праздника была проведена книжная выставка-ярмарка от издательства «Априори - пресс».

Желаем проекту «Детский библиобус» дарить и дальше детям радость общения с книгой и надеяться на скорую встречу с ним еще не раз на Истринской земле.

Истринская центральная районная детская библиотека выражает искреннюю благодарность управлению по культуре и спорту, управлению образования, учителям школы №2 и Лицею Истры, коллективу Дома культуры Истры за огромную помощь в проведении праздника.

**Татьяна САЕНКО,  
замдиректора по работе с детьми  
Истринской ЦБС**

ВСТРЕЧА

## Наш ответ Гарри Поттеру

**В рамках Седьмых Рождественских чтений в православной школе «Рождество» Истринского благочиния состоялась творческая встреча с писателем Юлией Вознесенской, которая трудится в жанре «православное фэнтези».**

Юлия Николаевна - автор книг для детей и взрослых. Многие из её произведений хорошо известны в каждой православной семье - их можно найти в книжных лавках наших храмов. Таковы «Путь Кассандры, или Приключения с макаронами», «Паломничество Ланселота», «Мои помертвые приключения» и другие. Этой встречей мы обязаны доброму другу школы, маме одной из наших учениц Ольге Евгеньевне Голосовой



- главному редактору православного издательства «Лепта».

Тот, кто читал произведения этой хрупкой женщины, подтвердит: они оставляют неизгладимое впечатле-

ние, к ним хочется возвращаться. Читатели за этими книгами охотятся - и ждут появления новых. Многие меняют отношение к православной вере после прочтения «Моих помертвых приключений» и двух книг, написанных Юлией Вознесенской в стиле фэнтези: «Пути Кассандры» и «Паломничество Ланселота». «Путь Кассандры» - ещё одна попытка напомнить нам, что конец света наступит, по словам апостола Павла, когда оскудеет любовь, а люди станут самолюбивы, горды, надменны, злоречивы, неблагодарны и жестоки... «Паломничество Ланселота» - продолжение «Пути Кассандры»: действие книги происходит в недалеком будущем - после экологической катастрофы и объединения европейских государств под властью президента, называющего себя «Мессией»...

Мы живем в сложное время (хотя любое поколение своё время назовёт трудным, а потом ностальгически будет вспоминать, как было хорошо «тогда» и как плохо «сейчас») - когда всё вроде бы разрешено и дозволено. На курсах повышения квалификации педагогов маститые профессора рекомендуют больше обращать внимание детей на «Гарри Поттера». Нашим детям прививается модель жизни и поведения маленького колдуна. Однако и этому теперь есть эффективное противоядие - книги Юлии Вознесенской: как шутят некоторые, «наш ответ Гарри Поттеру». В судьбе писателя были и ссылки, и лагеря, и тюрьма - за свои убеждения она пострадала сполна. Тем удивительнее было учителям, детям и родителям, кото-

рые пришли в этот день в школу, чувствовать бесконечную доброту, радость жизни и настоящую глубинную интеллигентность, которую дарила нам всем Юлия Николаевна. Живой, искренний заинтересованный разговор длился более двух часов. В конце встречи духовник школы протоиерей Александр Елатомцев подарил Юлии Николаевне икону преподобномученицы великой княгини Елизаветы Феодоровны - святой, которую особо чтят и в школе «Рождество», и - как выяснилось - в доме нашей гостьи. Юлия Николаевна - на молитвенную память - подписала свои книжки.

**Подготовила  
Екатерина КАПРАЛОВА,  
фото из архива**



# МАСТЕР И САМОУЧКА

Наш постоянный автор Виктор Мосалёв рассказывает в этом выпуске странички «Наследие» о том, как познакомились два истинных гения русской литературы – Чехов и Горький

**Два крупнейших литературных деятеля – будущий юбиляр Чехов и его современник Горький – оба оказали огромное влияние на развитие отечественной и мировой литературы. Известно, что А. Чехов на восемь лет был старше М. Горького и уже в 1900 г. Чехов стал почётным академиком Пушкинского отделения Российской Академии наук, т. е. он достиг высокого мастерства в литературе. У М. Горького же первый рассказ «Челкаш» появляется в журнале «Русское богатство» только за 1895 год.**

## ГОРЬКИЙ ВЫСОКО ЦЕНИЛ ЧЕХОВА

Н. Телешов, друг и писатель Горького, вспоминает, что когда они жили в Нижнем Новгороде, Максим писал в «Нижегородском листке»: «Вокруг нас кипит жизнь, пробуждаются новые сознания, возникают новые смелые задачи, нарождается новый человек, он же читатель – пылкий и жадный до жизни и духа, он хочет знать, где правда, где искать друзей, кто враг». Горький любил и высоко ценил А. П. Чехова, и желая с ним познакомиться, пишет ему письмо: «Я самоучка, мне 30 лет...» Их встреча произошла в Крыму, в Ялте, куда А. П. Чехов переехал на постоянное местожительство по состоянию здоровья, оставив дом в Мелихове.

Максим Горький по разным причинам не мог побывать в Мелихове, но Антон Павлович не забывал молодого друга. В начале 1899 года он пишет ему: «Вы вполне художник, при том интеллигентный по настоящему. Вы умны и чувствуете тонко и изящно... Единственный недостаток – нет сдержанности, нет грации. Когда на какое-нибудь определённое действие человек затрачивает наименьшее количество движений, то это грация. В Ваших же затратах чувствуется излишество...»

Было в Москве общество «Среда». Горький ставил этому обществу таланты. Один из них был Леонид Андреев. Затем познакомил это общество и с другими молодыми писателями: Скитальцем, Серафимовичем, Куприным.

Ранней весной 1900 года члены общества «Среда» встретились с Горьким уже в Ялте. В этот период писатели ежедневно встречались – то с Бунинным шли к нему, то он приходил к ним в гостиницу или в сад, и Алексей Максимович удивлял всех редкой начитанностью, умом и широтой взглядов. О чём бы он ни говорил, всё это дышало простотой и глубиной убеждённости, без показных фраз, без всякой рисовки.

Бывало, небольшой писательской компанией навещали А. Чехова в его Ауткинском доме.

Как-то раз, проходя по набережной Ялты мимо фотографии, Горький предложил Чехову и другим зафиксировать эти встречи, и все снялись группой.

Когда Горький привёз в Москву пьесу «На дне» для Художественного театра, то первое чтение её происходило на «Среде». Читал её сам Алексей Максимович. Читал очень хорошо и увлекательно. С хорошей, доброй улыбкой весело говорил он за Луку, только что пришедшего в ночлеж-

ку босяков, с котомкой за плечами. «Доброго здоровья, народ честной». «Был честной, да позпрошлой весной», – сурово отвечает ему Бубнов, а Лука опять весело и ласково: «Мне всё равно, я и жуликов уважаю. Ни одна блоха не плоха: все чёрненькие, все прыгают. Так-то!» На «Среду» были также приглашены Качалов и Книппер.

Годы странствий закончил Горький в Самаре. Он любил раздавать свои деньги, зарплату, дарить книги, часы. Как-то он подарил кому-то часы.

– Писатель, а без часов! – попрекнул его Чехов в Крыму и преподнёс ему серебряные часы с изящной крышечкой. На внутренней стороне её была выбита надпись: «От д-ра Чехова». Когда позже Горького, как буревестника революции, царские сановники вычеркнули из списков Почётных академиков Российской Академии наук, то А. Чехов демонстративно отказался от этого звания из солидарности с М. Горьким.

Чехов был человеком непревзойдённой активности, но некоторые писатели недоумевали, почему в произведениях Чехова так явственно милы ему слабые, безвольные люди, не умеющие постоять за себя, справиться со своей тяжёлой судьбой, преодолеть те невзгоды, которыми терзает их жизнь?

## «ПЕВЕЦ ХМУРЫХ ЛЮДЕЙ»

Такая постановка вопроса вызывает недоумения, идущие ещё от чеховских времён. В самом деле, говоря о том, что Чехов поэтизировал людей слабых и беспомощных, писатель К.И. Чуковский в один ряд выстраивает «всех этих Ивановых, Гаевых, трёх сестёр, дядей Ваней, Лаевских, Раневских». Не трудно видеть, что этот перечень явно не учитывает сложность чеховского подхода к своим героям, существенных различий в отношении автора, например, к трём сёстрам и Раневской, идёт от старых представлений о Чехове и его творчестве. К.И. Чуковский видит объяснение обозначенной им «загадочной черты» чеховского таланта в той жалостливости, которая была якобы присуща Чехову. Да, так действительно думали в своё время, в таком же духе нередко и писали о Чехове, рисуя его «певцом хмурых людей».

Однако так воспринимали творчество писателя далеко не все его современники. Более того – многие решительно возражали против подобного его понимания и истолкования. Среди них был и М. Горький, который много сделал, чтобы развеять эту легенду о Чехове – «певце хмурых людей», решительно отделить писателя от его героев.

М. Горький тоже выстраивал галерею чеховских героев и, перечислив их, писал далее: «Мимо всей этой скучной, серой толпы бессильных людей прошёл большой, умный, ко всему внимательный человек, посмотрел он на этих скучных жителей своей родины и с грустной улыбкой, тоном мягкого, но глубокого упрека, с безнадежной тоской на лице и в груди, красивым искренним голосом сказал:

## «СКВЕРНО ВЫ ЖИВЁТЕ, ГОСПОДА!»

Выстраивая галерею чеховских героев, характеризуюя их, М. Горький был подчас небосованно резок, од-

нако сама эта резкость, несомненно, являлась издержкой той же главной задачи – до основания разрушить легенду о чеховской всепрощающей жалостливости.

Герои Чехова, которым он симпатизирует, в большинстве случаев люди в делах житейских беспомощные и неустроенные, явно лишённые того, что называется деловой хваткой, умением постоять за себя. Откуда же всё это?

Современники Чехова подчёркивали его отличие от им же созданных героев. Он был человеком воли, целе-

нечистоплотные, которые чем больше проявляли активности и хватки, энергии и смекалки, тем очевиднее умножали несправедливость и уродство существующего строя. Вот об этом и рассказывал Чехов, рисуя всех этих Должиковых и Благово («Моя жизнь»), Аксинью («В овраге») или Лопухина («Вишнёвый сад»), говоря о драме попавшей на «чужую улицу» Анны Акимовны («Бабы»), о мучениях пленника амбарной жизни Лаптева («Три года»), об угрызениях совести лишившейся сна Ляликковой («Случай из практики»).



## «ВРЕМЯ ПРИШЛО – НАДВИГАЕТСЯ БУРЯ»

Проблема обычного человеческого труда, о котором мечтают близкие Чехову герои, также драматично раскрывается перед Чеховым. О таком труде мечтает Астров, пока не убедился, что старания его напрасны, что они не больше, чем чудачество.

В рассказе «На подводе» показана трудная доля сельской учительницы, которая стала учительницей без призвания и никогда она не думала о пользе просвещения, а только лишь об экзаменах. Ей некогда думать, что она служит народу, у неё голова набита мыслями о куске хлеба, о дровах, плохих дорогах, болезнях. Жизнь трудная, неинтересная и выносила её подолгу только молчаливые, ломовые кони, вроде этой Марии Васильевны; живые, нервные, говорившие о своём призвании, скоро утомлялись и бросали дело.

Рассказывая о судьбе трёх сестёр и Тузенбаха, Чехов знакомит нас с жизнью этих впечатлительных людей, которые мечтают об «идейном служении». Ведь Ирина не просто устала от работы, она изнемогла от «труда без поэзии, без мысли». Эта же усталость приходила к ней при работе и в других местах. Доведённая до от-

чаяния, удивляясь, что она не убила себя до сих пор, Ирина всё продолжает искать себе другую работу. С горечью думая о браке с нелюбимым человеком, она утешает себя надеждой, что на кирпичном заводе, куда они собрались ехать с Тузенбахом, работающая учительницей, она найдет занятие, отвечающее её целям.

Глубоко проникая в противоречия социальной действительности, Чехов сделал в этом отношении новый шаг вперёд, показал новых героев. Хотя это были заурядные герои плебейского происхождения, но они – люди с «больной совестью», герои демократической литературы, не исключительные. Это и незаметный банковский служащий Гуров, и непутёвый сын провинциального архитектора – маляр Мисаил Полознев, и земский врач Астров, и многие другие.

Историческое значение творчества Чехова определяется прежде всего тем, что писателю удалось раскрыть процесс демократизации литературы с невиданной до того глубиной, показать с такой неотразимой убедительностью, которая не была ещё доступна его предшественникам.

В 1898 году А. Чехов, видимо, не случайно, напечатал маленькую трилогию: «Человек в футляре», «Крыжовник» и «О любви». Рассказ М. Горького «Читатель» был творческим откликом на эту трилогию Чехова, поскольку он был опубликован в конце 1898 г. Мысли, высказанные в трилогии, оказались весьма близкими Горькому.

Романтическая струя в реалистической прозе Чехова конца девяностых – начала девятисотых годов также свидетельствовала о близости Чехова и Горького. Нельзя забывать, что в девяностые годы положительный идеал Горького и его представление о будущем тоже были ещё лишены социальной и политической конкретности. Отсюда романтические лозунги Горького этих лет – «нас возвышающий обман» или «безумству храбрых», в которых позже он не будет иметь никакой нужды.

В пьесе Чехова «Три сестры» Тузенбах, как мы помним, говорит: «Пришло время, надвигается на всех нас громада, готовится здоровая, сильная буря, которая идёт, уже близка и скоро сдует с нашего общества лень, равнодушие, предубеждение к труду, гнилую скуку». Нетрудно видеть в этих словах о грядущей буре разительное совпадение с темой «Песни о Буревестнике» М. Горького. Но столь же легко на этом примере увидеть и принципиальное различие творчества обоих писателей.

**Виктор МОСАЛЁВ,  
общество краеведов  
«Наследие»**

## ДВА ГЕНИЯ

И Горький, и Чехов в предреволюционной обстановке создавали произведения, проникнутые романтическими чаяниями грядущего обновления жизни. Горькому были близки стремления Чехова пробудить в людях убеждение, что дальше так жить нельзя, чеховская устремлённость к будущему, радостное предчувствие близящейся очищающей бури. Совершенно очевидно, однако, что даже в предреволюционные годы тема надвигающейся бури не заняла центрального места в творчестве Чехова. Он оказал воздействие на молодого Горького своими произведениями полными отрицания существующего строя и мечты об иной, достойной человека жизни. Проза Чехова оказалась до конца чужда героине и сильна своим высочайшим мастерством, а Горький прошёл свои «университеты» и у него отпала необходимость называть себя «самоучкой»!

## Чеховские уголки Истринского края: ПОКРОВСКОЕ – РУБЦОВО

Продолжаем путешествие по достопримечательным местам нашего района, связанным с жизнью и творчеством А.П. Чехова

Есть на карте Истринского района поселок с названием Пионерский. Названию поселка около 60 лет, а вот сама история поселка насчитывает более 400 лет. В прошлом это старинное село Покровское – Рубцово, здесь же знаменитая усадьба, связанная с именами выдающихся деятелей истории, культуры и меценатства.

Много замечательных страниц в славной истории Покровское-Рубцово. Одна из них – чеховская. Однако – по порядку.

Первые документальные упоминания о землях, на которых позже расположится усадьба Покровское – Рубцово, относятся к XIV веку, когда по духовной грамоте великого князя Ивана Калиты его жена Ульяна получает в наследство волость Сурожик. В 1585 году эти земли числились в вотчине крупных землевладельцев Ябединых.

В начале XVII века Рубцово переходит во владение известного рода Нащокиных, служивших великим князьям с XIV века. Кстати сказать, среди представителей рода Нащокиных и сердечный друг Пушкина – Павел Воинович.

В 1743 – 1745 гг. Николай Михайлович Нащокин на свои средства сооружает каменную церковь во имя Покрова Пресвятой Богородицы. По окончании строительства церкви Рубцово стало называться селом



С.Т. Морозов

Покровское – Рубцово. В это же время разбивается регулярный липовый парк с небольшим прямоугольным прудом с островом посередине его. К 70-80 годам XVIII века здесь уже было налажено обширное хозяйство, проведено строительство основного комплекса усадебных построек: «господский дом каменный со службами каменные и деревянные. При нем два сада регулярные...». Любопытно, что в усадьбе имелся и свой конный завод с английскими и немецкими лошадьми.

В конце XVIII века усадьба, достигшая к этому времени наибольшего расцвета, меняет владельцев и переходит в род Голохвастовых. Это происходит в 1786 году, когда владельцем Покровского – Рубцово становится действительный статский советник Павел Иванович Голохвастов. Представители дворянского рода Голохвастовых, происходивших, по преданию, от выход-



Усадебный дом

цев из Литвы, уже с конца XV века владели землями в Звенигородском уезде. Этот старинный род известен видными военачальниками, дипломатами и литераторами. В 1822 году село Покровское – Рубцово переходит по наследству Дмитрию Павловичу Голохвастову. По воспоминаниям современников, Д.П. Голохвастов – личность талантливая, разносторонняя: попечитель Московского учебного округа, советник Московского губернского правления, судья по выборам дворянства, автор ряда трудов по древнерусской истории и литературе. Примечательно, что Д.П. Голохвастов приходился двоюродным братом Александру Ивановичу Герцену. В 1829 году 17-летний Герцен приезжал погостить вместе с отцом и своей двоюродной племянницей в Покровское – Рубцово.

Следующий владелец усадьбой – Дмитрий Дмитриевич Голохвастов. Активный, деятельный, пользующийся большим уважением в Звенигородском уезде, коллежский секретарь Д.Д. Голохвастов был избран предводителем дворянства этого уезда.

И, наконец, брат Дмитрий Дмитриевич – Павел Дмитриевич Голохвастов. Это был известный историк, публицист, филолог, сотрудник журналов «Русский Архив» и «Русь», знаком с самим Л.Н. Толстым, переписывался с ним. В 1882 – 1886 гг. П.Д. Голохвастов служил мировым судьей Звенигородского уезда и жил в Воскресенске.

Именно с ним был хорошо знаком Антон Павлович Чехов. Потому появилась такая строчка в одном из его воскресенских писем: «Бываю в камере мирового судьи Голохвастова – известного сотрудника «Руси».

Но не только в судебной камере встречались Чехов и Голохвастов. Павел Дмитриевич приглашал Чехова и в свое родовое гнездо – в Покровское – Рубцово: было о чем поговорить при встрече... Великолепно образованный, поистине одержимый наукой, эрудит – чрезвычайно интересным собеседником был Павел Дмитриевич! А еще... Было и другое удовольствие у Чехова в Покровском-Рубцово – рыбалка. Тут, на Малой Истре, Чехов рыбачил – «покушался на жизнь окуней, голавлей и линей», как он выражался.

Но в 1892 году Павла Дмитриевича Голохвастова не станет. И так уж судьба причудливо распорядится – вновь сведет Чехова в самом конце

его короткой жизни с Покровским – Рубцово, поскольку в конце 90-х годов XIX века эту усадьбу приобрел Савва Морозов, а с ним Антон Павлович был хорошо знаком. Да, тот самый Савва Тимофеевич Морозов – потомственный почетный гражданин, мануфактур – советник, директор – распорядитель правления Товарищества Никольской мануфактуры, председатель Нижегородского ярмарочного комитета, меценат и крупнейший пайщик Московского Художественного театра, но главное – человек незаурядный, нестандартный. Под стать ему и жена Зинаида Григорьевна – женщина с ярким, сильным характером.

Сохранились воспоминания З.Г. Морозовой о Чехове, о его жене Ольге Леонардовне Книппер – Чеховой в пору их пребывания в Покровское – Рубцово: «Я его узнала и поняла как человека, когда он с Ольгой Леонардовной приехал к нам в Покровское... Сначала он был со мной очень застенчив, но потом стал понемногу отходить, и так как я и Антон Павлович мы оба рано вставали, то стали пить кофе внизу на террасе, и он ко мне привык... После кофе мы обыкновенно переходили в



З.Г. Морозова

большую комнату, садились на угловый диван, который был широкий и с массой подушек, и, сидя на диване, Антон Павлович каждый раз говорил: «А знаешь, Зинаида Григорьевна, если бы у меня был такой диван, я бы сидел на нем целый день и думал...». Савва Тимофеевич, который вставал раньше всех, сделал гимнастику и искупавшись в Истре, подсаживался к компании. Говорили мы с ним (Чеховым) обо всем и отлично друг друга понимали.

Бесконечно радовались приезду Чехова морозовские дети. Старший,

Тимоша, с отцом и Антоном Павловичем встречали рассвет с удочками на Малой Истре. После завтрака Машей и Лелюта не отходили от «любимого дяди».

В воспоминаниях З.Г. Морозовой о Чехове можно встретить и почти курьезный случай. Священник из находящейся в имении Морозовых церкви Покрова Божией матери отец Гавриил Боголюбский попросил познакомить его с Чеховым. Зинаида передала его просьбу Антону Павловичу, и вот приходит отец Гавриил, робко садится перед Чеховым... Зинаида Григорьевна вышла, чтобы не мешать их разговору. Вернувшись, она увидела молча сидящих друг против друга священника и А.П. Чехова. Позже на ее недоуменный вопрос, почему они молчали, А.П. Чехов ответил: «Мы думали и говорили молча».

В последний раз А.П. Чехов побывает в Покровском-Рубцово летом 1903 года. Это будет дважды. Обстоятельства, предшествующие этим поездкам, таковы.

В мае 1903 года А.П. Чехов на приеме в московской клинике у профессора А.А. Остроумова, известного в то время врача. «А у меня новости, – пишет Чехов без горькой иронии одному из своих знакомых. Был я у профессора Остроумова. Он нашел у меня эмфизему, дурное правое легкое, остатки плеврита и проч. и проч., обругал меня, запретил зимою жить в Ялте и приказал мне зимовать где-нибудь под Москвой на даче...».

Зимнюю дачу Антон Павлович и его жена подыскивали, в том числе, в окрестностях Воскресенска, многим памятного Чехову по восьми-десяти годам. Савва Тимофеевич и Зинаида Григорьевна Морозовы готовы помочь. Они присмотрели для А.П. Чехова одну из дач, которая выставилась на продажу.

И вот 13 июня 1903 года Антон Павлович и Ольга Леонардовна в имении Морозовых, гостят здесь двое суток. Увы, предложенная дача, при всех ее плюсах, всё же не подошла.

У Морозовых новые предложения. Кстати, не только у Морозовых. Любопытно, что, например, тот самый отец Гавриил Боголюбский, с которым Чехов «говорил молча»,

принимал участие в поисках подмосковной дачи для А.П. Чехова. 22 июня Ольга Леонардовна снова едет в Покровское-Рубцово, позже приезжает Антон Павлович. Однако очередной вариант вновь оказался не из лучших.

К сожалению, дачу под Воскресенском так и не удалось приобрести, что не помешало Чехову в одном из писем пошутить: дачу не купил, «но все же чувствую себя звенигородским помещиком...».

7 июля А.П. Чехов с женой уезжает в Ялту. Вскоре туда последовало письмо З.Г. Морозовой: «Милая Ольга Леонардовна. Сегодня получено письмо ко мне Антона Павловича, которое я и ждала... Я со всех сторон слышу, что вы остались довольны нашим Покровским... и я могу сказать то же самое, что Вы и Антон Павлович оставили у нас лучшие воспоминания, а главное чувство простоты, которое я чувствовала с вами. Я это очень ценю в людях».

Тут же в письме о важном намерении Саввы Тимофеевича – он решил подарить Чехову свою любимую дачу, построенную Ф.О. Шехтелем на Киржаче. Вот что пишет З.Г. Морозова: «Я не оставляю



Д.П. Голохвастов

мысли, что будущее лето вы будете у нас. В настоящее время мы заняты устройством для вас дачи и, кажется, будет очень складно, даже будет маленький кабинетик и стеклянная терраса для Антона Павловича. А так как будет речка, и крутой берег, то, вероятно, и Маклаков с хворостинкой (общий знакомый Чеховых и Морозовых). Так что наши мечты будут исполнены. Савва Вам и Антону Павловичу кланяется и сегодня безумно счастлив – вернулся с фабрики и привез дачу... PS. А в августе я вас жду к нам...».

Но следующим летом Антона Павловича Чехова не станет...

Позднее Зинаида Григорьевна напишет: «Родная Ольга Леонардовна. Я посылаю фотографию дачи, которую мы с Саввой Тимофеевичем любовно переносили в Покровское для Антона Павловича, думая, что он там будет жить и зиму, и лето. Но бог сделал иначе!!!».

Продолжение следует.

Елена ШТЕЙДЛЕ.  
Краеведческое общество  
«Наследие».

Уважаемые истринцы! Ждем ваших фотографий на конкурс «Чеховские уголки Истринского края» по адресу: ул. Ленина, д.72 (редакция газеты «Истринские вести»), тел. 4-58-78. Об условиях фотоконкурса вы можете узнать из публикации «ИВ» от 3.07.09., а также в Истранет на странице «История края».



ЖЗЛ

## ЧЕЛОВЕК НЕОБЫЧНОЙ СУДЬБЫ

**В декабре энергетики России – а вместе с ними истринские коллеги – отмечают профессиональный праздник. Героиня этой публикации с красивым библейским именем Суламифь не только трудилась на ОКБ «Гидропроект», что расположено на Миитовской, но она одной из первых женщин в СССР была удостоена Ордена Ленина – одной из самых высоких наград в Советском Союзе.**

Кажется, что люди из героического советского прошлого были совершенно необычными, и уж конечно, совсем не такими, как мы. Помните лермонтовское «Да, были люди в наше время – богатыри, не вы...» Назвать их суперменами, супергероями как-то язык не поворачивается, всё же этот новояз к ним не применим, да и суперменам всем вместе взятым до первых советских людей – искренне веривших в светлое будущее коммунизма – далеко, как до Луны. Потому что те, чья юность пришлась на огневые революционные годы – были словно сделаны из цельного алмаза... Невероятно, что они были просто из плоти и крови. Одной из таких вот героических советских женщин была Суламифь (её называли Шуламис) Зильберштейн, о которой мы рассказываем сегодня. Она трудилась на истринском предприятии ОКБ «Гидропроект» начиная с 1958 года и вплоть до очень преклонных лет.

В декабре энергетики России отмечают профессиональный праздник, и мы по просьбе работников истринского Гидропроекта – он находится на Миитовской – решили вспомнить на страницах газеты одну из самых ярких и интересных сотрудниц этого замечательного предприятия.

#### «КОМИТЕТ РКСМ ЗАКРЫТ: ВСЕ УШЛИ НА ФРОНТ»

...Открываю публикацию в газете «Известия» № 265 от 29 октября 1933 года – боже, как давно это было! Страницы газеты совсем жёлтые, древние, к ним боязно прикоснуться – вдруг рассыпятся? Кажется, что в моих руках – сама История. Читаю: «Она до того низкоросла, скромна и неприметна, что трудно принимать всерьёз имя Суламифь, занесенное из библейских сказаний о царе Соломоне, и которое никак не вяжется с лицом – мальчишеским и сосредоточенным. Зовут её запросто Шуламка. Так повелось с детских лет и даже звание инженера не внесло перемены в эту дружескую форму обращения.

Она – наша первая девушка – инженер, награждённая орденом Ленина за работу на Днепровском гидрострое. На неё приходят смотреть... В конторе плотины шумно и холодно, днепровский ветер свирепо хлопает дверью. Синяя калька чертежей порывается улететь со стен. Приезжий входит в дощатый кабинет, он заранее преисполнен уважения к имени и славе, доблести, чести и еще многому-многому, что кроется в его представлении о первой девушке-инженере, награждённой Орденом.

«Могу я видеть тов. Зильберштейн?» спрашивает приезжий почтительно.

Люди у стола поворачивают головы в дальний угол: – Шуламка, тебя!

От окна отделяется силуэт подростка. Грубошерстная куртка облегает мальчишескую фигуру, детская ушанка скрывает стриженный волос.

– Это вы тов. Зильберштейн? – недоумевает приезжий. Она приоткрыла рот удивлению в глазах.

– Вы, наверное, хотите ознакомиться с плотиной? – Внешне ничего не говорит о «геройстве». Не ошибка ли? Неужели это она? Но Суламифь Ароновна уже развернула голубую трубку плана, и вооружившись карандашом, объясняет:

– Вот плотна. Здесь водосливная часть...

Оборвав объяснения, Зильберштейн распакает по телефону хозяйственную часть, задерживающую инструменты.

ни понять, ни представить нельзя – ничто не сравнится с революционной романтикой и надеждами на лучшую жизнь, которую можно построить своими руками) Суламифь отдавала свои дни Ревкому, а вечера – комсомольскому клубу, где из хрустальных бокалов пили морковный чай (другого не было) и на диванах карельской березы юные ленинцы штудировали «Азбуку коммунизма».

Шуламис родилась в начале прошлого века – в 1903 году, а активно трудиться начала уже с 15 лет. Училась в народной школе, в 1920 году вступила в члены КСМ и была направлена на учёбу в Одесский политех, который окончила с дипломом инженера-строителя. Первые два года совмещала учёбу с работой, трудилась в Одесском губкоме, одновременно вела партийную работу, работала в Ленинском райкоме. Вплоть до 1937 года трудилась на строительстве Днепростроя техническим прорабом и старшим прорабом плотины. Можете представить объём её работы и ответствен-



ностные, преданные идеалам, неутомимые. Она была членом КПСС Ленинского призыва, являлась активным коммунистом с большим опытом партийной и общественной работы, неоднократно избиралась секретарем парторганизаций, членом парткома строек, в 1928 году была избрана членом Запорожского окружкома, в 1934 году – членом ЦИК Узбекистана, а в 1939 году –

дела организации производства работ до ноября 1993 года.

Естественно, работая в ОКБ «Гидропроект», она неоднократно избиралась членом партийного бюро. И, конечно, производственная и общественная деятельность Шуламис Ароновны – замечательного, талантливого организатора – неоднократно высоко оценивалась государством: 1932 год – награждена орденом Ленина за Днепрострой, 1944 – за работу на Волгострое орденом Трудового Красного знамени, 1952 – за участие в строительстве Волгодонского судоходного канала орденом «Знак Почёта», 1958 – за строительство Волжской ГЭС им. В. И. Ленина – вторым орденом Ленина. Награждена также рядом медалей.

...Снова читаю ту статью из «Известий»:

«Шуламис, ты велела здесь крапом работать? Но ведь нельзя – получается слишком большой вылет стрелы!

– Я рассчитала – ставь.

– Шуламка, это риск.

– Докажи, что мой расчёт неверен. Не можешь? Тогда ставь!

Нельзя! – утверждает американский инженер Шумейкер.

Маленькая Шуламис стоит перед американцем и оперируя цифрами-формулами-взмахами рук, убеждает: можно! Ведь американец не был в комсомоле, потому и говорит, что нельзя.

– Она замечательна!

Восхищается Шумейкер. – Хороший инженер в столь маленьком существе.

...Бетон кладут бригады трёх прорабов: Галтелова, Росинского и Зильберштейн. Она идёт, размахивая шапкой. Внешне ничего не говорит о геройстве. Нет самоуверенности победителя, ведь её ежедневный героизм длится уже несколько лет. Он – будни её жизни.

Надо созвать совещание с комсомолом, обсудить, кого премировать из молодёжи. А потом, дома, Суламифь падает в сон, как в пропасть котлована...»

– Её ценили в коллективе Гидропроекта, она была прекрасным ответственным работником, хорошим человеком, было видно, что за плечами у неё необыкновенный опыт, – поделилась с нами дедовчанка Нина Борисовна Домбровская.

Шуламис Ароновна прожила большую, интересную и очень сложную жизнь. Преданная своей работе без остатка, пламенная коммунистка, и молодость, и силы, и здоровье отдавшая государству, она, конечно, не смогла создать семью, в последние годы была довольно одинока, слаба здоровьем. Её навещали сёстры, племянники, не забывали сослуживцы, вспоминаем сегодня и мы, потому что таких людей, как она, забывать нельзя, они пример того, что один человек может сделать очень много, служить людям, родине, идее. Такой была Суламифь Зильберштейн – настоящей советской женщиной, блестящим энергетиком, человеком уникальной судьбы.

Екатерина КАПРАЛОВА,  
фото из архива



#### ЭТО ИНТЕРЕСНО

Мособлгидропроект основали в 1950 году, это предприятие, акционированное в 1994 году, отметит скоро 60-летний юбилей. Основные направления деятельности института – комплексное проектирование объектов водного хозяйства и энергетики. За время работы института запроектированы Кубанская, Зеленчукская Егорлыкская ГЭС, ГЭС на канале Баксан-Малка, и др.; схема водообеспечения Москвы и области; Курское и Подольское водохранилища, реконструкция Канала им. Москвы; каналы для водообеспечения крупных промузлов – Северский Донец – Донбасс, Днепр – Кривой Рог, Иртыш – Караганда, Волга – Увель и др.; системы гидросооружений для технического водоснабжения АЭС – Курской, Чернобыльской, Смоленской, Куданкулам (Индия), Бушер (Иран); водоохранные зоны водных объектов – реки Истры, Москвы, Рузы и др.

Вызывая десятника, приказывает крепить фермы, проверяет расчёты. Назначает премии. Перед приезжим – авторитет инженера, но увь, внешность маленького прораба, занесенного из сурового мира военного коммунизма, когда парни и девушки по мужски стриженные, в картузах и шинелях, вскидывая на ходу винтовку, спешно писали на дверях:

«Комитет РКСМ закрыт: все ушли на фронт».

#### «СОВМЕЩАЛА УЧЁБУ С РАБОТОЙ, ОДНОВРЕМЕННО ВЕЛА РАБОТУ ПАРТИЙНУЮ»

Суламифь Зильберштейн действительно девушка той поры. Комсомол зацепил её своим крылом в ураганный двадцатый где-то в Первомайске. В то повторяемое, грозное и такое романтическое время (нам этого

ности! Приходилось не единожды жизнью своей молодой рисковать. Производственную работу Шуламис совмещала с партийной, выполняла обязанности секретаря парторганизации гидротехнического отдела, и за активный созидательный труд получила свой первый Орден Ленина.

Шуламис оказалась не просто хорошим работником, она была талантлива, неутомима и очень высококвалифицирована. Опыт приобрела быстро, имела исключительно глубокие знания в области гидротехники. Конечно, была пламенным партийцем, верила в коммунистические идеалы, и трудилась буквально не покладая рук – на общее дело, ради общего светлого будущего. Именно такие люди, как Шуламис Зильберштейн и построили великую советскую страну – бес-

депутатом Угличского райсовета.

Все её должности не перечислить – причём работала Зильберштейн в основном на руководящих постах с юных лет: старший прораб на строительстве Днепропетровской гидроэлектростанции, начальник работ участка Рыбинского гидроузла; начальник работ Угличского г/у; начальник работ и главный инженер Тагилстроя; начальник работ Шекснинского г/у, начальник ПТО Волгостроя и замглавного инженера Курьянстроя; замначальника производственного отдела и главный инженер района Цимлянского гидроузла; замначальника, начальник техотдела Куйбышевгидростроя... И вот в феврале 1958 года Зильберштейн перешла на проектную работу в ОКБ «Гидропроект», где трудилась в должности начальника от-



## Бальзам

Когда  
исцеляет  
сама природа...

## ПРОМЁД

100% натуральный продукт!



Свидетельство о гос. регистрации № 77.99.23.3.Y226.1.07 от 16.01.2007

### Бальзам «Промёд» - здоровье, подаренное природой!

Урал – место сказаний Бажова, царство Хозяйки Медной Горы, владения Царя Полоза. Горы, овеянные легендами. Урал, воспетый в народных преданиях, славен не только подземными сокровищами. Читая в детстве сказки Бажова, мы даже не догадывались, какая удивительная, таинственная сила скрыта в богатейшей горной флоре и фауне. Величественная природа Урала – источник неиссякаемой жизненной энергии и настоящего сибирского здоровья, которого так часто желали друг другу в поздравительных открытках советского времени.

Мы живем в другую эпоху, в другой стране. Но одно осталось неизменным – пожелание крепкого здоровья вам и вашим близким. Да, в наше время это действительно настоящее богатство. И сохранить его очень непросто. Ведь живем в синтетическом мире. Едим ненастоящие продукты, щедро сдобренные вредными пищевыми добавками. Дышим загрязненным воздухом. Пьем плохую воду. Все это не лучшим образом сказывается на нашем здоровье и здоровье наших близких. В результате мы приобретаем болезни, которые пытаемся лечить химическими лекарственными препаратами, антибиотиками, чье вредное действие на организм уже давно доказано учеными. Решая одну проблему, находим другую – и так бесконечно. И только природа поможет вам вырваться из заколдованного круга, подарит вам здоровье, силу и энергию.

И для этого вовсе не нужно ехать на далекий Урал. Целебная сила гор хранится в волшебном бальзаме «Промёд». Это 100% натуральный продукт, в состав которого входят: мед, пчелиный воск, прополис, кедровое, репейное и облепиховое масло.

Уникальность бальзама состоит в том, что каждый из составляющих компонентов многофункционален сам по себе. Практически любой из них в народе называют «золотым корнем Урала». Имеется в виду универсальность лечебных свойств. А собранные в единый бальзам, прошедшие сложнейшую обработку по запатентованной технологии, они дают кумулятивный эффект и составляют могучую силу,

дающую потрясающие результаты и восстанавливающую наш организм.

На сегодняшний день целительную силу бальзама испытали на себе тысячи человек. Популярность средства обеспечивается быстрыми и высокоэффективными результатами: уже в самом начале применения заметно улучшается общее самочувствие, наблюдается исчезновение острых, болезненных симптомов заболеваний.

Благодаря своему крововосстанавливающему действию бальзам расширяет и наполняет кровеносные капилляры, снижает уровень холестерина в крови и приносит существенную пользу при заболеваниях сердечно-сосудистой системы, таких как аритмия, стенокардия, ишемическая болезнь сердца, атеросклероз, гипертония I-II стадий, вегетососудистая дистония, варикозное расширение вен, тромбоз.

Особо полезное действие бальзама оказывает при столь досадных явлениях как головная боль, ломота в суставах, усталость мышц, дестабилизация давления, зависимость от погодных изменений.

Неоценимо действие бальзама и при заболеваниях опорно-двигательного аппарата, средство отлично помогает при артрите, артрозе, подагре, повреждении мениска и шейки бедра, ревматизме, неврите, остеохондрозе, радикулите, позвоночной грыже, пяточной шпоре и др.

Высокий результативный эффект применения средства достигается при заболеваниях щитовидной железы, сахарном диабете, а также глазных болезнях (близорукость, глаукома, конъюнктивит и т. д.).

Быстрый и эффективный результат даёт применение препарата при сращивании костей, заживлении послеоперационных швов, при восстановлении после травм, после перенесения инсультов, инфарктов. Быстрое и целенаправленное действие бальзам «Промёд» оказывает на улучшение работы желудочно-кишечного тракта, очищение печени, с большим успехом применяется при дисбактериозе, хроническом колите, язве желудка и двенадцатиперстной кишки, панкреатите, гепатите, анемии, мочекаменной болезни, цистите, геморрое.

Использование бальзама позволяет уберечься в целях профилактики от гриппа, ОРЗ, всевозможных бронхолегочных болезней (пневмонии,



бронхита, астмы); даёт прекрасный оздоровительный результат при гайморите, пародонтозе, воспалении уха и т. д.

«Промёд» нормализует работу репродуктивной системы (восстановление потенции у мужчин, деторождения – у женщин). Применяется при гинекологических заболеваниях, а также простатите, аденоме.

Бальзам обладает противовоспалительными, противоопухолевыми и противомикробными свойствами. Это обстоятельство позволяет исцелять такие неприятные и опасные болезни как грибковые заболевания, герпес, псориаз, нейродермит, экзему, а также ожоги и раны, обморожения.

Испытайте на себе чудесную силу бальзама, рожденного самой природой.

Над его созданием трудились тысячи пчелок, без устали летая от цветка к цветку. Заботливые руки добавили к медовой композиции целебное масло растений, впитавших в себя соки земли и энергию стихий.

Почувствуйте вместе с «Промёдом» живительное дыхание Урала.

[www.apifito.net](http://www.apifito.net)

Выставка-продажа бальзама «Промёд», а также подробная консультация по его применению будет проходить:

**24 декабря**

г. Истра,  
Центр досуга «Мир»,  
ул. Ленина, 12  
11:00-12:00



Вес упаковки-120 г.

Цена одной упаковки-500руб.

**Инвалидам и пенсионерам скидка-10%.**  
Количество продукции ограничено.

При почтовых и курьерских заказах скидка не действует. Почтовые расходы 10%.  
Минимальный заказ 2 упаковки.

**Не является лекарственным средством.**  
**Перед применением проконсультируйтесь с врачом. Товар сертифицирован.**

Телефон службы курьерской доставки по г. Москва (495)799-45-70

Почтовые заказы и письма принимаются по тел. (495)504-85-70 или по адресу:  
125367 г. Москва, а/я 21

## Клиенты РОСГОССТРАХ - под крылом сильной компании!



В середине октября ООО «РГС-Столица», входящая в Группу компаний РОСГОССТРАХ и действующая на территории Москвы и Московской области, переименована в ООО «Росгосстрах». Это один из ключевых этапов на пути создания единой компании РОСГОССТРАХ. О том, как идет процесс консолидации, нам рассказал Дмитрий Маслов - Генеральный директор ООО «Росгосстрах».

- Ближится к завершению проект консолидации стра-

ховых компаний Группы РОСГОССТРАХ, направленный на повышение ее операционной эффективности и оптимизации системы управления. Консолидация проходит через процедуру реорганизации, в ходе которой происходит присоединение к ООО «Росгосстрах» девяти региональных страховых обществ: ООО «РГС-Аккорд», ООО «РГС-Дальний Восток», ООО «РГС-Поволжье», ООО «РГС-Северо-Запад», ООО «РГС-Сибирь», ООО «РГС-Татарстан», ООО «РГС-Урал», ООО «РГС-Центр», ООО «РГС-Юг».

После завершения процесса консолидации все девять региональных страховых обществ прекратят свое существование. Объединенная страховая компания ООО «Росгосстрах» станет правопреемником всех прав и обязательств, бывших страховых обществ Группы перед их клиентами и партнерами. Консолидация объективно приведет к усилению лидерских позиций на российском рынке страховых услуг за счет улучшения основных финан-

совых показателей объединенной компании, повышения ее прозрачности.

Для клиентов в Москве и Московской области ничего принципиально не изменится. Полисы, выписанные ООО «РГС-Столица», будут продолжать действовать, все условия страхования остаются в силе, порядок выплат не меняется. При наступлении страхового случая клиенты могут обращаться в ближайшие центры и пункты урегулирования убытков компании РОСГОССТРАХ, а также в Федеральный контактный центр по тел. **8-800-200-99-77** (звонок бесплатный) или **0530** (МТС, Билайн, Мегафон).

Процесс объединения завершится 31 декабря 2009 года, и с 1 января 2010 года клиентов на всей территории России будет обслуживать Единая компания ООО «Росгосстрах».

- Какой будет структура РОСГОССТРАХ в Москве и Московской области?

- В Москве и Московской области мы имеем мощнейшую агентскую сеть, которая предоставляет населению со-

временные страховые услуги и способна повышать качество своей деятельности. РОСГОССТРАХ не только специализируется на страховании домов, дач, автомобилей и т.д., но и развивает комплексное страхование семейных рисков. Мы стремимся максимально удовлетворить потребности наших клиентов, в том числе и в страховании жизни. Компания занимает одну из лидерских позиций в Московском регионе и продолжает наращивать мощь, в том числе в корпоративном и добровольном медицинском страховании. По итогам 9 месяцев 2009 года компания РОСГОССТРАХ в Москве и МО уверенно входит в группу лидеров.

- А изменятся ли цены на полисы в следующем году?

- Мы не будем демпинговать, а значит, обманывать себя и страхователей. Качественный страховой продукт с хорошим покрытием не может стоить копейки. Целый ряд компаний, которые занимались демпингом, сегодня уже ушли с рынка, бросив своих клиентов на про-

извол судьбы. В этой обстановке наша компания продолжает работать гибко, совершенствует страховые продукты, делает их удобными и привлекательными по цене и условиям. Мы проводим различные сезонные акции. До конца текущего года продлена акция «Сезон выгоды».

Владелец квартиры или строения сможет оформить полис страхования в любом офисе продаж РОСГОССТРАХ без осмотра. При заключении нового договора клиент получает скидку 15%. Обращаю особое внимание автолюбителей на специальную сервисную программу «Помощь на дорогах». Эта программа дает возможность избежать непредвиденных расходов, которые могут возникнуть в результате ДТП или неисправности автомобиля на дороге. В зависимости от ситуации и выбранного варианта страхования, на место ДТП будет направлен аварийный комиссар, при необходимости - выслан эвакуатор, а в дальнейшем специалист компании окажет помощь в сборе необ-

ходимых справок. А для автолюбителей, у которых стоимость автомобиля составляет более 1 млн. рублей, сервисная программа «Помощь на дорогах» включена в полис КАСКО.

- Где можно оформить страховой полис?

- В Москве и области работают 55 филиалов компании РОСГОССТРАХ, 17 страховых агентств, 169 подразделений офисных продаж, служба выездных менеджеров (по г.Москве). Помимо этого в Московском регионе работает агентская сеть - около 8000 человек.

Получить информацию о продуктах и услугах компании можно обратившись на сайт [www.rgs.ru](http://www.rgs.ru) или позвонив в единый диспетчерский центр компании РОСГОССТРАХ по телефону **8-800-2000-900** (звонок бесплатный), для абонентов крупнейших сотовых операторов - **0530**. По этим координатам можно узнать об условиях страхования, о страховых продуктах, о том, где можно получить страховую услугу и как урегулировать убыток.



**РЕКЛАМА** **Your Emotion**  
Новый год, свадьба, юбилей, корпоративные и выпускные вечера.  
Организация праздников на любой вкус!  
тел.: 8(926)499-3644 www.youremotion.ru

**РЕСТОРАН (г. Истра, ул. Советская, д.13)**  
**"СУРОЖСКИЙ СТАН"**  
Приглашает всех, кто любит петь или просто послушать, как поют другие, на вечер "Караоке", который состоится в пятницу 18 декабря в 20.00.  
**Вас ждут розыгрыши призов, подарки**  
**Билеты продаются в баре ресторана**  
8(49631)2-59-94

**Кинологический центр окажет следующие виды услуг:**  
• ГОСТИНИЦА ДЛЯ ЖИВОТНЫХ  
• ДРЕССИРОВКА НА ОБЪЕДИНЕННОЙ ПЛОЩАДКЕ  
• ТРАНСПОРТИРОВКА ЖИВОТНЫХ  
• КОНСУЛЬТАЦИИ  
8-915-091-71-80

**Кафе "У Гамлета"** (Новорижское шоссе, 49 км)  
Принимает заказы на корпоративные вечера, банкеты  
8(499)409-31-36, 8-925-054-01-05

**ОТКРЫТА ПОДПИСКА НА ПЕРВОЕ ПОЛУГОДИЕ 2010 ГОДА НА ГАЗЕТУ «Истринские Вести»**  
Для индивидуальных подписчиков (индекс 24360)  
1 месяц - 35 руб. 78 коп.  
3 месяца - 107 руб. 34 коп.  
6 месяцев - 214 руб. 68 коп.  
Для предприятий и организаций (индекс 00536)  
1 месяц - 73 руб. 88 коп.  
3 месяца - 221 руб. 64 коп.  
6 месяцев - 443 руб. 28 коп.

**РЕСТОРАН (г. Истра, ул. Советская, д.13)**  
**"СУРОЖСКИЙ СТАН"**  
Принимает заказы на корпоративные вечера и банкеты  
8(49631)2-59-94  
8(49631)4-70-93

**Истринские Вести**  
**РАЙОННАЯ ГАЗЕТА МОСКОВСКОЙ ОБЛАСТИ**  
Главный редактор С.С. ПОСТНИКОВ  
Зам. главного редактора Р.Ю. СОКОЛОВ т. 4-51-68 Е.А. КАПРАЛОВА т. 4-58-78  
Ответственный секретарь И.Е. ОГОРОДНОВА 4-58-78  
Зав. отделом общественно-политической жизни Н.И. КУЛИКОВА  
Корреспонденты В.П. САЯПИН т. 4-51-68 М.В. РЫЧЕНКОВА, О.М. ИСТОМИНА, Е.А. СОЛДАТОВА т. 4-58-78  
Корректор Л.В. ДЕРБУШЕВА т. 4-54-01  
Бухгалтерия О.С. БЕРЕЗУЦКАЯ т. 4-65-88  
Реклама и объявления О.А. РОГАЧЕВА т. 4-63-60 Email: reklama\_iv@mail.ru  
Верстка и дизайн Т.А. БОРИСОВА М.В. ТОЛМАЧЕВА т. 4-90-66  
Дизайн макета Д.П. ТОЛСТОЧЕНКО  
АДРЕС ДЛЯ КОРРЕСПОНДЕНЦИИ: 143500, Московская область, г. Истра, ул. Ленина, д.72. Сайт газеты: www.istravest.ru  
Официальный сайт ГУ МО «Истринское информгентство» http://ia-istr.mosoblonline.ru/

**ОПРОС НЕДЕЛИ**

**Анна Захаровцева, 23 года, секретарь-референт:** — В выходные мы с сестрой побывали на танцевальном фестивале в Кострово, нам безумно понравилось. Дело в том, что моя племянница выступала вместе с своим коллективом и сестра взяла меня с собой на концерт. Я никогда не видела как танцует племяншка, только слышала о её успеха со слов сестры. Много было интересных танцев и коллективов, настроение улучшилось на неделю вперед.  
**Игорь Колотик, 36 лет, инженер:** — Вчера с женой решили пойти погулять по магазинам, присмотреть подарки к Новому году для дочки. Деньги с собой даже не брали, просто стало интересно,

что предлагают магазины и в какую сумму обойдётся подарок. После непродолжительных походов мы поняли, что с выбором подарка трудностей не возникнет. Осталось только выведать у дочки, о какой именно кукле она мечтает.  
**Алексей Тимохин, 42 года, геодезист:** — Целую неделю работал без отдыха, жутко устал и замерз. На улице сейчас находится без шапки небезопасно, уши просто отмерзают. Посмотрел я дома в свой гардероб и понял, что шапки нормальной-то у меня и нет. Пришлось пойти на рынок поискать головной убор, в результате пока искал, снова околел и купил то, что попалось под руку. Хотя шапка неплохая, в ней тепло и хоро-

шо. Смешно получилось, теперь всегда буду заранее готовиться к холодам.  
**Света Ковалёва, 12 лет, школьница:** — Жду не дожидусь праздника, когда удастся ночью погулять возле ёлки, повидаться с друзьями и весело отдохнуть. Только это зависит от того, на какие оценки я окончу эту четверть. С оценками в школе у меня не очень-то ладится, по литературе вообще ужас, столько всего надо наизусть выучить да прочитать. Зато безумно нравится на трудах, мы готовим новогодние подарки своими руками. Что? Не скажу! Вдруг родители газету прочитают и сюрприз откроется.

Олеся ИСТОМИНА

**ОБРАЗОВАНИЕ**

**ПЕДКОЛЛЕДЖ ПОПАЛ В ЭНЦИКЛОПЕДИЮ**

Истринские преподаватели вошли в число лучших по России

Второй раз наш педколледж становится участником общероссийской энциклопедии «Лучшие люди России - 2009».

Впервые деятельность этого учебного заведения — кстати, лауреата президентского гранта в рамках приоритетного нацпроекта «Образование» — была отмечена в 2007 году в федеральной энциклопедии «Одарённые дети — будущее России», а энциклопедия является приложением к изданию «Лучшие люди России».





Энциклопедия — престижное представление профессиональной, научной, творческой, спортивной элиты нашей страны. Отбор претендентов ведётся по рекомендации Общественного экспертно-консультационного совета, куда входят органы исполнительной и законодательной власти всех уровней; научные и профессиональные организации; ассоциации деловых кругов; руководители предприятий; выдающиеся государственные и общественные деятели. Публикация материалов происходит после полной проверки

всей информации, и получается настоящий «срез» достойных людей России. В новом выпуске информация об ИПК находится в разделе «Образование», а несколько педагогов колледжа отмечены в рубрике «Галерея славы». Это отличник народного просвещения, кандидат педагогических наук, методист, преподаватель русского языка и литературы, создатель авторской методики обучения русскому языку как иностранному Татьяна Жукова; заслуженный работник образования, преподаватель

русского языка и литературы, много лет успешно готовящий учащихся к сдаче вступительных экзаменов, ЕГЭ Наталья Перехожих, также замдиректора по научно-методической работе, преподаватель общественных дисциплин, разработчик инновационной образовательной программы Нина Сарычева. Сердечно поздравляем педагогов ИПК с новым успехом, признанием заслуг, которые теперь подтверждены на федеральном уровне.

Екатерина КАПРАЛОВА

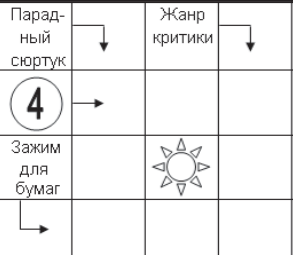
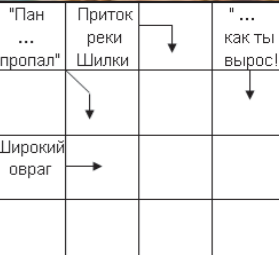
**СКАНВОРД**

	*Мать городов русских*	→	↙	↘	↖	↗	↙	↘	↖	↗	
	Марка авто США	↘	↙	↘	↖	↗	↙	↘	↖	↗	
	Штрафной ...	↘	↙	↘	↖	↗	↙	↘	↖	↗	
	Парадный сюртук	↘	↙	↘	↖	↗	↙	↘	↖	↗	
	Зажим для бумаг	↘	↙	↘	↖	↗	↙	↘	↖	↗	
	Спутник Сатурна	↘	↙	↘	↖	↗	↙	↘	↖	↗	

3 Живописец  
4 Название

ОТВЕТЫ к сканворду, опубликованному в № 49

**По горизонтали:** Андрейченко, финт, Ежов, лорх, акын, мастер, Елена, самокат, редко, Савичева, АМО, пан, Сомали, ион, рот, яичница, Бероев.

**По вертикали:** Мыс, сом, Ле, копия, униформа, Танич, Астахов, Росси, дамка, тире, Ереван, шапито, ор, Венецианов, Пеле, ала.

Составитель Дмитрий БАЗИЛЕВСКИЙ, верстка Ларисы КУЗНЕЦОВОЙ

Редакция не располагает возможностями вести частную переписку, давать юридические консультации и выступать ходатаем в официальных учреждениях, а также рецензировать и возвращать не заказанные ею материалы. За содержание рекламных материалов редакция ответственности не несет. Материалы, отмеченные знаком ©, публикуются на правах рекламы. Мнение редакции может не совпадать с мнением авторов. Авторы несут ответственность за содержание опубликованных материалов.

**СОУЧРЕДИТЕЛИ ГАЗЕТЫ:**  
Государственное учреждение Московской области «Информационное агентство Истринского района Московской области»; Администрация Истринского муниципального района Московской области

Газета зарегистрирована Управлением Федеральной службы по надзору за соблюдением законодательства в сфере массовых коммуникаций и охране культурного наследия по Центральному Федеральному округу 31.10.2006г. Регистрационный номер ПИ №ФС1-51192. Печать офсетная. Объем 16 усл. печатных листов

**ИЗДАТЕЛЬ:**  
Государственное учреждение Московской области «Информационное агентство Истринского района Московской области»  
Отпечатано в филиале ОАО «ФОП» «Волоколамская типография», г. Волоколамск, ул. Парковая, д.9.

**Подписной индекс**  
24360 - для физических лиц  
00536 - для юридических лиц

**Срок подписания номера в печать** 17.12.2009 г. в 12.30  
**Номер подписан в печать** 17.12.2009 г. в 12.30

Заказ № 4107  
Тираж 5596 экз.  
**Газета выходит по пятницам**  
Цена свободная